



Инструкция по установке и
эксплуатации
Профессиональная стиральная
машина
PW 811
PW 814
PW 818

До установки, подключения и подготовки прибора к работе **обязательно** прочитайте инструкцию по эксплуатации. Вы обезопасите себя и предотвратите материальный ущерб.

ru-RU,UA,KZ

M.-Nr. 10 682 531

Ваш вклад в охрану окружающей среды

Утилизация транспортной упаковки

Упаковка защищает стиральную машину от повреждений при транспортировке. Материалы упаковки безопасны для окружающей среды и легко утилизируются, поэтому они подлежат переработке.

Возвращение упаковки для её вторичной переработки приводит к экономии сырья и уменьшению количества отходов. Просим Вас по возможности сдать упаковку в пункт приёма вторсырья.

Утилизация прибора

Отслужившие электрические и электронные приборы часто содержат ценные компоненты. В их состав также входят определенные вещества, смешанные компоненты и детали, необходимые для функционирования и безопасности приборов. При неправильном обращении с отслужившими приборами или их попадании в бытовой мусор такие вещества могут нанести вред здоровью человека и окружающей среде. В связи с этим никогда не выбрасывайте отслуживший прибор вместе с бытовым мусором.

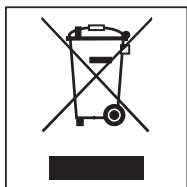

Рекомендуем Вам сдать отслуживший прибор в пункт приема и утилизации электрических и электронных приборов. При необходимости проконсультируйтесь у своего продавца. До момента отправления на утилизацию отслуживший прибор следует хранить в недоступном для детей месте.

Экономия электроэнергии

Расход электроэнергии и воды

- Используйте возможность **максимальной** загрузки машины в соответствующей программе стирки. Расход электроэнергии и воды в расчете на общее количество белья будет в этом случае оптимальным.

Моющее средство

- Не превышайте максимальное количество моющего средства, указанное на упаковке.
- При малой загрузке белья используйте меньшее количество моющих средств.

Если белье будет затем сушиться в сушильной машине

Для экономии электроэнергии при сушке выбирайте максимальную скорость отжима в соответствующей программе стирки.

Ваш вклад в охрану окружающей среды	2
Утилизация прибора.....	2
Указания по безопасности и предупреждения	10
Указания по использованию хлорамина и перхлорэтилена	17
Антихлорная обработка.....	17
Описание машины (с диспенсером для моющих средств и добавок)	19
Варианты прибора с диспенсером для моющих средств и добавок (WEK).....	19
Описание машины (без диспенсера для моющих средств и добавок)	20
Варианты прибора без диспенсера для моющих средств и добавок	20
Управление стиральной машиной	21
Функция элементов управления.....	21
Функциональные кнопки	22
Карта пользователя.....	23
Подготовка к стирке	24
Первый ввод в эксплуатацию.....	24
Подготовка белья	25
Максимальная загрузка.....	25
Загрузка белья в машину	25
Стирка с диспенсером для моющих средств и добавок	26
Добавление моющего средства в диспенсер	26
Отбеливатели	27
Применение красителей/обесцвечивающих средств, а также средств для удаления накипи.....	27
Стирка без диспенсера для моющих средств и добавок	28
Продолжение программы после индикации «неполадки в системе дозирования»	28
Объемы дозирования.....	28
Ввод в эксплуатацию дозирующих насосов	28
Калибровка дозировки	29
Стирка	31
Выбор программы	31
Выбор дополнительных функций Предварительная стирка, Остановка накрахмал. или Остановка отжима.....	31
Изменения перед запуском программы.....	32
Запуск программы	34
Открывание дверцы люка после завершения программы	36
Действия при прерывании программы во время работы.....	37
Стирка при работе с картой	38
Работа с картой	38
Работа с партиями белья.....	39
Дополнительные функции	40
Выбор языка	40
Время запуска	40
Отмена времени запуска	41
С предварит. стиркой.....	42

Содержание

Накрахмаливание	42
Загрузка через диспенсер для моющих средств	42
Загрузка непосредственно в барабан	43
Без отжима	43
Остановка программы	44
Отмена программы	44
Отмена заблокированных программ	44
Сокращение продолжительности программы	45
Опциональные модули	47
Дозирование жидких моющих средств (опционально для машин с диспенсером для моющих средств и добавок)	47
Продолжение программы после индикации «неполадки в системе дозирования»	47
Отмена дозировки	48
Объемы дозирования	48
Подключение дозирующих насосов	48
Ввод в эксплуатацию дозирующих насосов	49
Калибровка дозировки	49
Чистка и техобслуживание дозирующей системы	50
Отключение при пиковой нагрузке	51
Коммуникационный модуль	51
Рабочие параметры	51
Общие данные	53
Параметры программы	53
Удалить данные	55
Система взвешивания/Цоколь для автоматического взвешивания	57
Обнуление индикатора загрузки	57
Помощь при неисправностях	58
Индикация сервисного интервала	60
Сообщения о неисправностях	60
Сервисная служба	62
Что делать, если	63
Помощь при неполадках	63
Не запускается никакая программа стирки	63
Неудовлетворительный результат стирки	64
Общие проблемы, связанные с работой стиральной машины	65
Возможные причины повышенного пенообразования	66
Растягивание и повреждение крупных предметов белья	67
Продолжение программы после отключения сетевого питания	68
Чистка и уход	69
Чистка и уход	69
Коррозия	69
Очистка диспенсера для моющих средств и добавок, кювет и сифона	70
Установка и подключение	72
Установка стиральной машины	72
Общие условия эксплуатации	72
Действия для облегчения техобслуживания	73
Установка на цоколь	73
Транспортировочное крепление	74

Удаление транспортировочных креплений	74
Подключение воды	75
Подключение только к холодной воде.....	75
Подключение шлангов от внешних дозирующих насосов для дозирования жидких моющих средств	76
Слив воды	77
Подключение электропитания.....	77
Обзор программ.....	78
Обзор стандартных программ	78
Программы Белое белье.....	78
Программы Цветное белье.....	79
Программы Деликатная	82
Программы Тонкое белье/Шерсть.....	83
Программа Дополнительное полоскание.....	84
Программа Доп. отжим.....	84
Программа Доп. слив.....	84
Программа Накрахмаливание.....	84
Пакет программ Отель/Ресторан/Кейтеринг	85
Программы Постельное/махровое белье	85
Программа Защитный наматрасник	85
Программа СПА Махровые вещи	86
Программа Банные халаты 60°C	86
Программа Кухонное белье	86
Программы Столовое белье.....	87
Пакет программ Гардины.....	87
Пакет программ Перины.....	88
Пакет программ Дезинфекция	91
Общие сведения по дезинфекции.....	94
Что такое дезинфекция?.....	94
Термическая дезинфекция	94
Термохимическая дезинфекция	94
Список RKI (Институт Роберта Коха).....	94
Диапазон действия различных методов дезинфекции	94
Список Ассоциации Прикладной Гигиены (VAH).....	95
Предотвращение заражений и повторных заражений	95
Чистка диспенсера для моющих средств и сифона	95
Программа Очистка машиныОчистка диспенсера для моющих средств, барабана, бака и системы слива.....	96
Пакет программ Протирачные салфеткиПрограммы МопыОбъем загрузки мопов (хлопок)Объем загрузки мопов (микроволок.)Программы Маты/Полировальные насадки.....	97
Программы Протирачные салфетки.....	98
Старайтесь избегать попадания крупных частиц загрязнений в барабан машины....	98
Пакет программ Пожарная командаПрограммы СпецодеждаСпецодежда: подготовка к стирке	104
Программы Маски.....	105
Программы Костюмы химзащиты.....	107
Пакет программ Химчистка	109
Пакет программ Пропитка погружением	110
Пакет программ Конюшня.....	111





Содержание

Пакет программ Спорт	113
Пакет программ Sluice	115
Ход программы Sluice	116
Пакет программ Повтор. использ. воды (WRG)	117
Элементы управления	118
Функция элементов управления	118
Функциональные кнопки	119
Общая информация	121
Обзор функциональных уровней	121
Вход на уровень пользователя/изменение пароля	122
Пароль	122
Изменение пароля	123
Язык/время, дата	124
Возможности выбора в основном меню	124
Пункт меню Язык	124
Выбор языка	124
Пункт меню Время/дата	125
Пункт меню Дозирование	126
Пункт меню Дозирование	126
Пункт меню Режим свободного доступа	128
Пункт меню Режим свободного доступа	128
Программирование	129
Структура программы	129
Пункт меню Копирование	131
Копирование программы	131
Копирование участка	132
Копирование блока	133
Пункт меню Удаление	135
Удаление программы	135
Удаление участка	136
Удаление блока	137
Пункт меню «Изменить»	138
Пункт меню «Создать заново»	140
Верхний участок программы	140
Номер программы	140
Название программы	141
Материальный номер	141
Участок 1 - 2 - 3	141
Взвешивание	142
Номинальная загрузка	142
Минимальный уровень воды	143
Тип залива воды	143
Свободный доступ	144
Блокировка	144
Пиковая нагрузка	145
Управление горячей водой	145
Цена	146

Программирование блока	147
Вход в программирование блока.....	147
Базовая установка параметров	147
Ввод названия блока.....	148
1. Активация блока	149
2. Остановка программы 1	149
3. Сигнал остановки программы 1	149
4. Нагрев	150
5. Свободный выбор температуры	150
6. Температура.....	150
7. Гистерезис.....	151
8. Warm Up	151
9. Уровень 1	151
10. Залив воды 1	151
11. Способ дозирования.....	152
12. Фаза дозирования 1	153
13. Остановка дозирования 1	153
14. Движение от уровня.....	153
15. Остановка уровня 1	154
16. Время стирки 1	155
17. Термостоп.....	155
18. Уровень 2	156
19. Впуск воды 2	156
20. Фаза дозирования 2	156
21. Остановка дозир. 2	156
22. Остановка уровня 2.....	156
23. Время стирки 2	156
24. Cool Down.....	156
25. Время стирки 3	157
26. Остановка программы 2	157
27. Сигнал остановки программы 2.....	157
28. Слив воды 1	157
29. Уровень слива.....	157
30. Время стирки 4	158
31. Слив воды 2	158
32. Свободный выбор скорости отжима.....	158
33. Отжим	158
34. Повтор	159
35. Сигнал окончания блока.....	159

Содержание

Пункт меню Установки	160
Пункты подменю	160
Функция памяти	161
Блокировка ос- новной програм- мы	161
Зуммер	161
Возможности выбора единиц.....	162
макс. возможная температура.....	163
макс. возм. скорость отжима.....	164
Индикация на дисплее	164
Дисплей в реж. ожид.	165
Настройка контрастн.	166
Программир. кнопок	166
Текущее время	166
Индикация даты.....	166
Калибровка дозирования	167
Производительность доз. насосов (от D1 до D13).....	168
Фактор коррекции дозир. (от D1 до D13)	169
Индикация уровня доз. (от D1 до D13).....	169
Использование пароля.....	170
Среднее давление воды.....	170
Мощность нагрева	170
Данные пользователя.....	170
Валюта.....	171
Пункт меню Партия белья.....	172
Карты	173
Карты с электронным чипом	173
Карта пользователя.....	173
Вызов сообщения о содержимом карты.....	174
Блокировка карт.....	174
Карта-ключ.....	175
Сохранение измененных данных	175
Режим партий белья.....	175
Данные на карту	176
Параметры программы	177
Данные дозирования.....	177
Данные установок	178
Данные языка	179
Данные в блок управления	180
Язык	181
Дозирование	181
Программа	182
Установки	184
Очистка карты	184

Ручное управление	186
Переключение на ручное управление	186
Завершение ручного управления.....	186
Залив воды 	186
Дозирование 	187
Стирка и нагрев 	188
Слив с вращением барабана 	188
Отжим 	189
Комбинации функций.....	189
Технические характеристики.....	190
Характеристики прибора PW 811	190
Подключение электропитания.....	190
Установочные размеры.....	190
Вес и нагрузка на пол	190
Значения уровня шума.....	190
Безопасность.....	190
Характеристики прибора PW 814	191
Подключение электропитания.....	191
Установочные размеры.....	191
Вес и нагрузка на пол	191
Значения уровня шума.....	191
Безопасность.....	191
Характеристики прибора PW 818	192
Подключение электропитания.....	192
Установочные размеры.....	192
Вес и нагрузка на пол	192
Значения уровня шума.....	192
Безопасность.....	192
Гарантия качества товара	193
Условия транспортировки	193
Условия хранения	193
Условия гарантии.....	194
Срок службы прибора	195
Гарантия качества товара	000

Указания по безопасности и предупреждения

Стиральная машина отвечает нормам технической безопасности. Тем не менее, ненадлежащая эксплуатация может привести к травмам персонала и материальному ущербу.

Перед первым использованием стиральной машины прочтите инструкцию по эксплуатации. В ней содержатся важные указания по технике безопасности, эксплуатации и техобслуживанию стиральной машины. Вы обезопасите себя и избежите повреждений стиральной машины.

Если новые сотрудники обучаются работе со стиральной машиной, то они должны быть проинформированы об этих важных правилах безопасности.

Бережно храните данную инструкцию по эксплуатации и по возможности передайте ее следующему владельцу.

Надлежащее использование

- ▶ Стиральная машина предназначена для профессионального использования.
- ▶ Стиральная машина предназначена для установки и применения в профессиональной сфере.
- ▶ При эксплуатации машины обслуживать ее должен только проинструктированный/обученный персонал или специалисты. Если машина эксплуатируется в общедоступном месте, эксплуатирующая организация должна обеспечить безопасное использование машины.
- ▶ Данная стиральная машина рассчитана на применение только для стирки белья, не пропитанного опасными или легковоспламеняемыми веществами.
- ▶ Стирайте в данной стиральной машине исключительно текстильные изделия, которые их производителем на этикетке по уходу разрешены для машинной стирки или пригодные для влажной чистки.
- ▶ Стиральной машиной следует пользоваться в соответствии с инструкцией по эксплуатации, регулярно проводить ее техническое обслуживание и проверять работоспособность.
- ▶ Стиральная машина не предназначена для эксплуатации вне помещений.
- ▶ Не устанавливайте Вашу стиральную машину в помещениях, где существует опасность промерзания. Замерзшие шланги могут прорваться или лопнуть, а надежность электроники при температурах ниже нуля градусов снижается.
- ▶ Не разрешается эксплуатация стиральной машины на нестационарных объектах (например, судах).
- ▶ Лицам, которые по состоянию здоровья или из-за отсутствия опыта и соответствующих знаний не могут уверенно управлять стиральной машиной, не рекомендуется ее эксплуатация без присмотра или руководства со стороны ответственного лица.
- ▶ Дети младше восьми лет не должны находиться вблизи стиральной машины без присмотра взрослых.

Указания по безопасности и предупреждения

- ▶ Дети старше восьми лет могут пользоваться стиральной машиной без надзора взрослых, если они настолько освоили управление ей, что могут это делать с уверенностью. Дети должны осознавать возможную опасность, связанную с неправильной эксплуатацией машины.
- ▶ Не разрешайте детям проводить чистку стиральной машины и уход за ней без присмотра взрослых.
- ▶ Присматривайте за детьми, находящимися вблизи от стиральной машины. Не разрешайте детям играть с ней.
- ▶ Программы дезинфекции не должны прерываться, поскольку в случае остановки или прерывания программы нет абсолютной гарантии уничтожения болезнетворных бактерий.
- ▶ Прочие варианты применения, отличающиеся от вышеприведенных, считаются не соответствующими назначению и исключают ответственность производителя.

Указания по безопасности и предупреждения

Предотвращение проблем

▶ Ни в коем случае не следует использовать в данной машине средства, предназначенные для сухой химической чистки! При использовании большинства чистящих средств - напр. бензина - существует

опасность пожара / взрыва!

▶ Если Вы стираете при высоких температурах, помните, что стекло становится горячим. Поэтому не позволяйте детям во время стирки прикасаться к стеклу двери.

Опасность получения ожогов!

▶ После каждого цикла стирки закрывайте дверцу люка. Тем самым вы сможете предотвратить попытки детей, а также мелких домашних животных забраться в стиральную машину или спрятать в нее мелкие предметы.

▶ Не повреждайте, не устраняйте и не оставляйте без внимания устройства безопасности и элементы управления стиральной машины.

▶ Приборы, у которых повреждены элементы управления или изоляция проводов, запрещается эксплуатировать, пока не будет проведен соответствующий ремонт.

▶ Моющий раствор, используемый для стирки белья, не предназначен для питья! Этот раствор после стирки и полоскания должен быть слит в систему канализации.

▶ Перед извлечением белья всегда убеждайтесь в том, что барабан остановился. При прикосновении к вращающемуся барабану возникает серьезный риск получить травму.

▶ При закрытии дверцы люка следите за тем, чтобы руки не попали в щель между дверью и рамой.

Внимание! После старта программы дверь машины автоматически блокируется.

▶ Если открыт диспенсер моющих средств, а одна из кювет отсутствует на своем месте, возникает **опасность ожога от брызг воды**.

Не пользуйтесь машиной и не включайте ее, если отсутствует хотя бы одна из кювет диспенсера для моющих средств!

▶ Важно соблюдать рекомендации производителя моющих средств по использованию и комбинированию между собой различных моющих средств. Применяйте моющие средства, подходящие для конкретного вида ткани во избежание материального ущерба и сильных химических реакций.

Техническая безопасность

- ▶ Проверьте стиральную машину перед установкой и эксплуатацией на наличие внешних видимых повреждений. Стиральная машина, имеющая повреждения, не должна устанавливаться или вводиться в эксплуатацию.
 - ▶ Электробезопасность этой стиральной машины гарантирована только в том случае, если она подключена к системе защитного заземления, выполненной в соответствии с предписаниями. Очень важно проверить соблюдение этого основополагающего условия обеспечения электробезопасности, а в случае сомнения поручить специалисту-электрику проверить электропроводку в помещении, где устанавливается машина. Miele не несет ответственности за повреждения, связанные с отсутствием или обрывом заземленного защитного провода.
 - ▶ Неквалифицированный ремонт может стать для потребителя причиной непредусмотренных опасностей, за которые производитель не может нести ответственности. Ремонтные работы могут проводиться только авторизованными компанией Miele специалистами, в противном случае при последующих повреждениях гарантия теряет силу.
 - ▶ Не вносите никакие изменения в работу стиральной машины без особых указаний и без разрешений компании Miele.
 - ▶ В случае неисправности или для чистки и ухода стиральную машину необходимо отключить от электропитания. Стиральная машина отключена от электропитания только в том случае, если
 - сетевая вилка стиральной машины вынута из сети, или
 - выключен предохранитель в системе электропроводки здания или
 - полностью вывернут резьбовой предохранитель в системе электропроводки здания.
- См. также главу «Установка и подключение», раздел «Электроподключение».
- ▶ Стиральную машину следует подключать к системе водоснабжения только с использованием комплекта шлангов, не бывших в употреблении. Старые комплекты шлангов не должны использоваться повторно. Регулярно проверяйте шланги. В случае необходимости меняйте шланги. Тем самым вы сможете избежать повреждений из-за протечек воды.
 - ▶ В случае протечек их причину следует устранить, прежде чем начинать дальнейшую эксплуатацию машины. При протечке воды сразу же отключите стиральную машину от электросети!
 - ▶ При нарушениях работы парового нагрева это может закончиться повышением температуры в зоне дверцы люка, клапана отсека для моющих средств и внутри (в особенности на краю) барабана. Имеется риск легких ожогов. Данное примечание относится только к машинам с паровым нагревом.
 - ▶ Дефектные детали можно заменить только на оригинальные запчасти Miele. Только при использовании этих деталей компания Miele может гарантировать, что в полном объеме будут выполнены требования по безопасности, которые предъявляются к машинам.

Указания по безопасности и предупреждения

- ▶ Обратите внимание на указания в главах «Установка и подключение» и «Технические данные».
- ▶ Сетевая вилка стиральной машины должна быть расположена в доступном месте, чтобы имелась возможность отключить стиральную машину от сети в любой момент.
- ▶ Для стационарного подключения в месте монтажа необходимо наличие многополюсного отключения.
- ▶ Если предусмотрено стационарное подключение, стиральная машина должна иметь устройство отключения от сети всех полюсов и возможность отключиться с его помощью от электропитания полностью. Устройство отключения от сети должно находиться в непосредственной близости от стиральной машины и быть в любой момент узнаваемым, беспрепятственно доступным и легко обозримым.

Правильная эксплуатация

- ▶ Максимальная загрузка составляет для PW 811 - 12 кг, для PW 814 - 16 кг и для PW 818 - 20 кг сухого белья. Меньшая величина загрузки в отдельных программах приведена в главе «Обзор программ».
- ▶ Перед вводом в эксплуатацию необходимо снять транспортировочные крепления стиральной машины (см. главу «Установка и подключение», раздел «Снятие транспортировочного крепления»). В противном случае при выполнении отжима неснятое крепление может повредить стиральную машину и стоящую рядом мебель/технику.
- ▶ Никогда не пытайтесь открыть дверцу люка стиральной машины с применением силы. Дверцу люка можно открыть только в том случае, если на дисплее отображается соответствующее указание.
- ▶ Когда машина включена и выполняет программу, не трогайте и не пытайтесь толкать подвижную часть барабана.
- ▶ При закрывании двери существует опасность защемления между дверной рамой и загрузочным люком барабана, а также в местах крепления дверных петель. Внимание: соблюдайте осторожность, так как дверь автоматически закрывается при запуске программы!
- ▶ Перекрывайте водопроводный кран, если машина не будет эксплуатироваться (например, в период отпусков), особенно, если вблизи стиральной машины отсутствует водосток в полу.
- ▶ Следите за тем, чтобы при стирке в машину не попали посторонние предметы (например, гвозди, иголки, монеты, канцелярские скрепки). Такие предметы могут повредить конструктивные элементы машины (например, бак, барабан). В свою очередь, поврежденные детали могут испортить белье.
- ▶ При правильной дозировке моющих средств не требуется очищать стиральную машину от накипи. Если все же в машине образуется известковый налет и потребуются удаление накипи, используйте лишь специальные неагрессивные средства против накипи. Специальные средства для очистки от накипи можно приобрести в сервисной службе Miele. Строго следуйте рекомендациям по применению средства для удаления накипи, указанные на упаковке.
- ▶ Текстильные изделия, обработанные чистящими средствами, содержащими растворитель, перед стиркой в стиральной машине следует хорошо прополоскать в чистой воде.
- ▶ Не допускается использование в стиральной машине чистящих средств с содержанием растворителей (например, бензина). Возможно повреждение деталей машины и выделение ядовитых паров. **Возникает опасность возгорания и взрыва!**
- ▶ Не храните и не используйте вблизи стиральной машины бензин, керосин и подобные легковоспламеняемые материалы. Не используйте крышку машины в качестве поверхности для хранения чего-либо. **Возникает опасность возгорания и взрыва!**

Указания по безопасности и предупреждения

- ▶ Не храните на крышке машины химические моющие средства (жидкие моющие средства, моющие добавки). Они могут вызвать изменения цвета или также повреждения лакокрасочного покрытия. Моющие средства, случайно попавшие на поверхность, следует немедленно вытереть смоченной в воде салфеткой.
- ▶ На задней стороне машины находится выпускное отверстие вентилятора. Его ни в коем случае нельзя закрывать или накрывать. Обратите внимание на минимальное расстояние, указанное в монтажном плане.
- ▶ Красители должны быть пригодны для использования в стиральных машинах. Строго соблюдайте указания производителя средства.
- ▶ Обесцвечивающие средства могут привести к коррозии из-за содержания в них соединений серы. Такие средства нельзя использовать в стиральной машине.
- ▶ Поверхности из нержавеющей стали не должны соприкасаться с жидкими моющими и дезинфицирующими средствами, в состав которых входит хлор или гипохлориды натрия. Воздействие таких средств может вызвать коррозию нержавеющей стали. Агрессивные пары раствора отбеливателя на основе хлора также могут стать причиной коррозии. Поэтому открытые контейнеры с этими средствами не следует хранить вблизи машины.
- ▶ Для чистки стиральной машины нельзя использовать аппараты мойки высоким давлением и шланг с водой.

Хлор и повреждения деталей

► Частое использование хлорсодержащих отбеливателей увеличивает риск повреждения конструктивных узлов машины.

Указания по использованию хлорамина и перхлорэтилена

Использование веществ, содержащих хлор, таких как гипохлорит натрия и хлорный отбеливатель в порошке, в зависимости от концентрации хлора, времени воздействия и температуры может привести к повреждению нержавеющей стали и коррозии узла бака и барабана. По этой причине следует отказаться от использования таких средств, и вместо них по возможности применять отбеливатели на основе кислорода.

Если все же при особых загрязнениях будут использоваться хлорсодержащие отбеливатели, необходимо в обязательном порядке выполнить дехлорирование. В противном случае детали стиральной машины и белье могут получить непоправимые повреждения.

Антихлорная обработка

Антихлорная обработка должна проводиться сразу после использования хлорного отбеливателя. Рекомендуется проводить обработку с помощью перекиси водорода или кислородного отбеливателя перед сливом моющего раствора из бака.

С другой стороны, тиосульфаты - еще один продукт для удаления хлора - могут приводить к гипсоподобным отложениям как на белье, так и на поверхностях машины, особенно в сочетании с жесткой водой. Обработка перекисью водорода нейтрализует хлор и является предпочтительной.

Точная дозировка добавок и температура обработки должны быть установлены и протестированы на месте в соответствии с рекомендациями производителей моющих средств и добавок. Также нужно проверить, не осталось ли в белье активного хлора.

Указания по безопасности и предупреждения

Принадлежности

▶ Принадлежности могут быть установлены или встроены, только если на это имеется особое разрешение компании Miele. При установке или встраивании других деталей теряется право на гарантийное обслуживание.

Утилизация прибора

▶ Перед утилизацией машины очень важно вывести из строя замок двери. Тем самым Вы предотвратите ситуацию, при которой играющий ребенок случайно закроется внутри машины и подвергнет опасности свою жизнь.

Компания Miele не несет ответственности за повреждения, вызванные несоблюдением указаний по безопасности и предупреждений.

Описание машины (с диспенсером для моющих средств и добавок)

Варианты прибора с диспенсером для моющих средств и добавок (WEK)

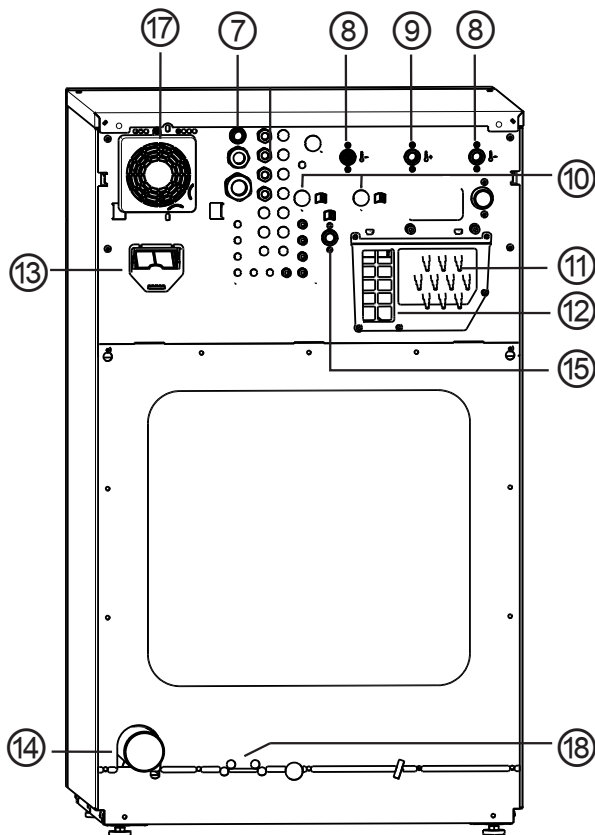
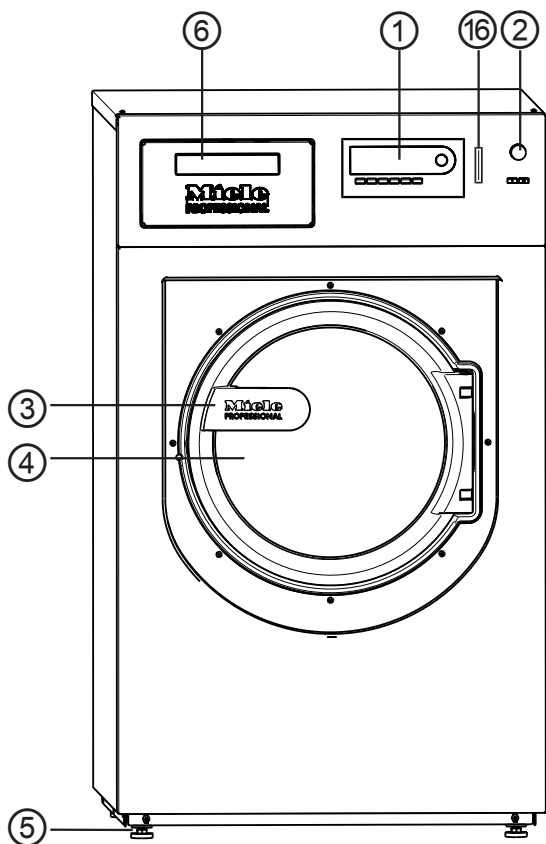

- ① **Дисплей**
см. главу «Функция элементов управления»
- ② **Переключатель аварийной остановки**
см. главу «Функция элементов управления»
- ③ **Ручка дверцы**
- ④ **Дверца люка**
- ⑤ **Винтовая ножка, регулируемая (4 штуки)**
- ⑥ **Диспенсер для моющих средств и добавок (WEK)**
- ⑦ **Подключение электропитания**
- ⑧ **Подключение холодной воды**
- ⑨ **Подключение горячей воды**
- ⑩ **2 x подключения жесткой воды (опция)**
- ⑪ **Подключения внешних дозирующих насосов**
- ⑫ **Пароотвод / свободный слив типа АВ**
- ⑬ **Слот для коммуникационного модуля**
Коммуникационный модуль XKM RS 232 можно приобрести как опцию.
- ⑭ **Слив воды**
- ⑮ **Подключение холодной воды для смыва из миксера жидких моющих средств, дозируемых через внешние насосы (опция)**
- ⑯ **Картридер**
см. главу «Функция элементов управления»
- ⑰ **Корпус вентилятора**
- ⑱ **Возможность подключения парового нагрева прямого/непрямого (в зависимости от модели)**

Описание машины (без диспенсера для моющих средств и добавок)

Варианты прибора без диспенсера для моющих средств и добавок

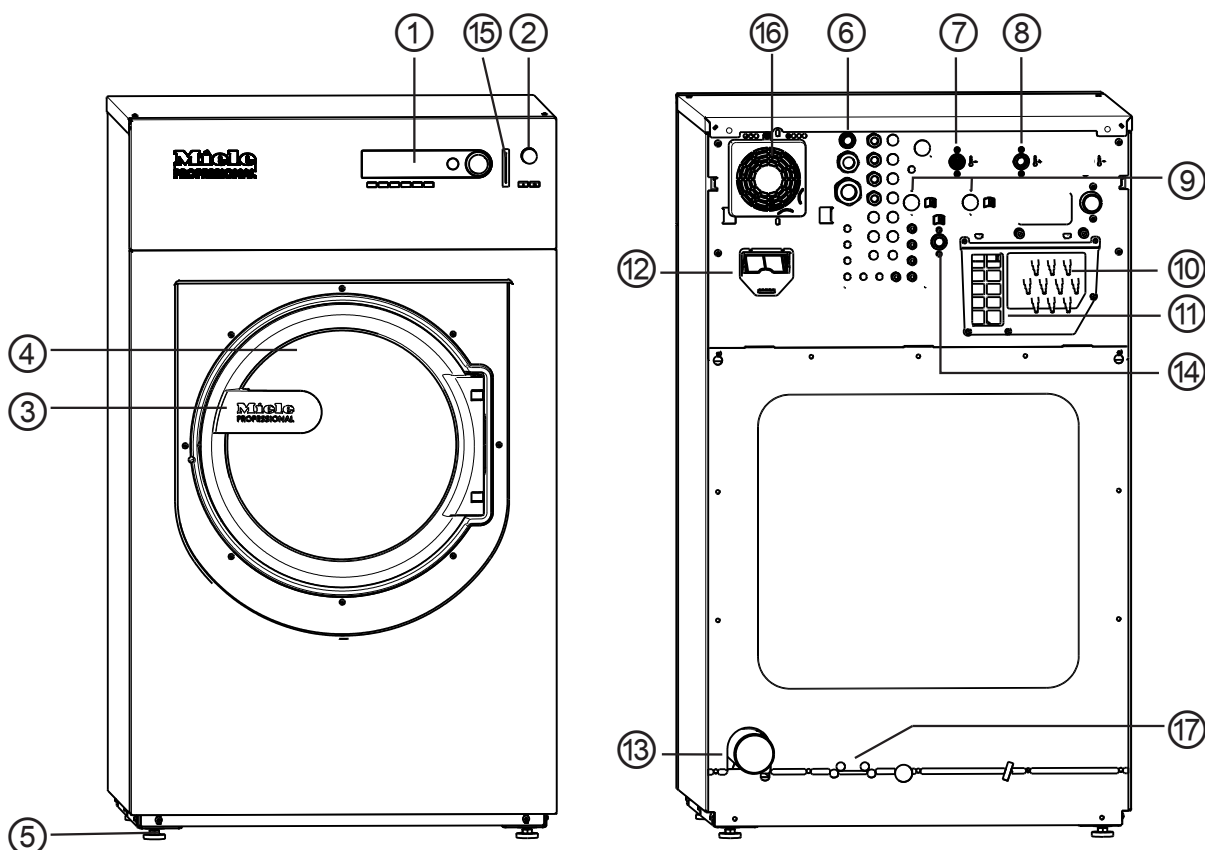

- ① **Дисплей**
см. главу «Функция элементов управления»
- ② **Переключатель аварийной остановки**
см. главу «Функция элементов управления»
- ③ **Ручка дверцы**
- ④ **Дверца люка**
- ⑤ **Винтовая ножка, регулируемая (4 штуки)**
- ⑥ **Подключение электропитания**
- ⑦ **Подключение холодной воды**
- ⑧ **Подключение горячей воды**
- ⑨ **2 x подключения жесткой воды (опция)**
- ⑩ **Подключения дозирующих насосов**
- ⑪ **Пароотвод / свободный слив типа АВ**
- ⑫ **Слот для коммуникационного модуля**
Коммуникационный модуль XKM RS 232 можно приобрести как опцию.
- ⑬ **Слив воды**
- ⑭ **Подключение холодной воды для смыва из миксера жидких моющих средств, дозируемых через внешние насосы**
- ⑮ **Картридер**
см. главу «Функция элементов управления»
- ⑯ **Корпус вентилятора**
- ⑰ **Возможность подключения парового нагрева прямого/непрямого (в зависимости от модели)**

Функция элементов управления



① Дисплей

После включения на короткое время появляется приветствие, затем список программ. Программа, запущенная последней, выделяется.

② Функциональные кнопки

В соответствии со статусом прибора данным кнопкам присвоены определенные функции.

Функции появляются над кнопками на дисплее и после нажатия выделяются цветом.

При перепрограммировании на режим «Выбор программ с помощью функциональных кнопок» первые 6 программ из списка могут быть выбраны непосредственно при нажатии на кнопки 1 - 6.

③ Кнопка СТАРТ

При нажатии запускается выбранная программа. После запуска программы при повторном нажатии на эту кнопку на дисплее отображается информация о выбранной программе.

④ Оптический интерфейс PC

Оптический интерфейс предназначен для передачи данных от процессора машины на персональный компьютер и обратно. На персональный компьютер должно быть установлено соответствующее программное обеспечение.

⑤ Многофункциональный переключатель

С его помощью пункты меню выбираются (= повернуть) и подтверждаются (= нажать).

⑥ Картридер

Если в картридер вставлена карта, можно выполнять стирку по программам, которые находятся на карте. Карта вводится в машину по направлению стрелки.

⑦ I кнопка «Сеть вкл»

Включение машины

⑧ 0 кнопка «Сеть выкл»

Выключение машины

⑨ Кнопка «Аварийное выключение»

Нажимать на кнопку следует только в случае опасности. При нажатии на красную кнопку машина будет выключена. Машина должна быть установлена так, чтобы был свободный доступ к кнопке аварийного выключения и в случае опасности пользователь мог нажать на нее. **Внимание**, машина не обесточена! После устранения опасности кнопка разблокируется поворотом вправо.

Следует повторно нажать кнопку «СТАРТ», чтобы продолжить прерванную программу.

Функциональные кнопки

⏏ Стоп/Конец

Правая функциональная кнопка используется после запуска программы в качестве кнопки Конец.

После нажатия кнопки выбранная программа останавливается, при повторном нажатии она отменяется.

+ [] Блок+

Соответствующий блок программы (напр. Предварит. стирка) добавляется к программе.

[] Остановка накрахмал.

Если белье подлежит накрахмаливанию, нужно нажать эту кнопку.

⌚ Отжим

⊗ Остановка отжима

Если по окончании программы полоскания отжим выполняться не должен, следует нажать данную кнопку.

⚙ Установки

⌚ Срок запуска

При нажатии на эту кнопку на дисплее появляется указание на возможность выбора времени запуска.

i Информация

После запуска программы здесь может быть отображена актуальная информация о программе.

👉 Ручное управление

→→ Изменение хода прогр.

⬅️ назад Назад на предыдущую страницу дисплея.

▼/▲ Указание на следующую/предыдущую строку

📄 Сохранение

См. вход на уровень пользователя

1-199 программы

⊗ Кнопка возврата на одну позицию с удалением символов

a→A переключение строчных букв на заглавные

A→a переключение заглавных букв на строчные

 **Залив воды**

 **Дозирование**

 **Отключение дозирования**

 **Стирка и нагрев**

 **Слив с вращ. барабана**

 **Карта**

 **выделение**

 **Программа заблокирована**

Если программа заблокирована, по истечении 1 минуты после Старта ее нельзя остановить или отменить кнопкой Конец.

 **Программа разблокирована**

 **Передача данных**

Карта пользователя

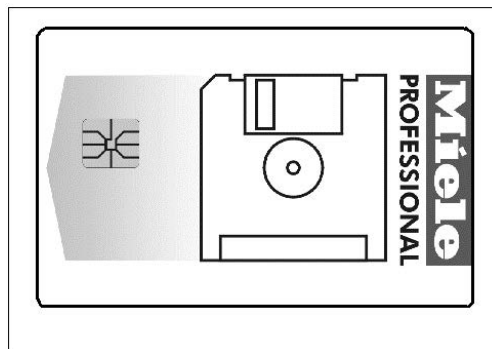

Передача данных с процессора машины на карту и в обратном направлении описана в руководстве по программированию. На карту может быть записано максимум 30 программ по 6 блоков каждая.

С обратной стороны карту можно подписать.

Первый ввод в эксплуатацию

⚠️ Первый запуск стиральной машины может производиться только сервисной службой Miele или авторизованным сервисным партнёром Miele.

- Откройте в месте установки запорные краны для воды и для пара, в зависимости от типа нагрева.
- Включите главный выключатель (в месте установки).
- Кнопкой I «Сеть вкл» включите машину.



На дисплее будет отображено приветствие.

1	Белое белье	90 °C
2	Цветное белье	60 °C
3	Цветное белье интенсив.	60 °C

Изображение на дисплее меняется в зависимости от выбранной программы.

Программа, запущенная последней, выделяется.

Совет: Поворотом многофункционального переключателя выбирается программа, которую можно запустить сразу же нажатием кнопки «СТАРТ».

Подготовка белья

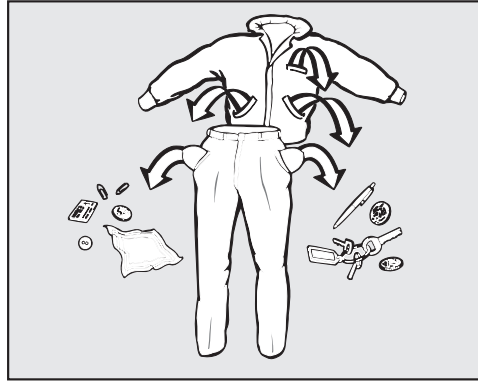

- Извлеките все из карманов.

⚠ Посторонние предметы (напр., гвозди, монеты, канцелярские скрепки) могут повредить текстильные изделия и детали конструкции.

Максимальная загрузка

(сухое белье)

PW 811	PW 814	PW 818
макс. 12 кг	макс. 16 кг	макс. 20 кг

Значения максимальной загрузки для каждой из программ приведены в главе «Обзор программ».

Загрузка белья в машину

- Включите стиральную машину кнопкой I.
- Откройте дверцу люка, потянув за ручку.
- Сложите белье в барабан, расправив и встряхнув его. Стирка белья различного размера является более эффективной, изделия лучше распределяются при отжиме.

При максимальной загрузке расход электроэнергии и воды в расчете на общее количество белья будет минимальным. Перегрузка делает результат стирки неудовлетворительным и способствует образованию складок.

Закрытие дверцы люка

- Закройте дверцу люка, легко нажав на нее.



⚠ Следите за тем, чтобы белье не защемлялось между дверцей люка и уплотнением.

Дверца люка зафиксируется, но не заблокируется. Закрытие дверцы люка происходит автоматически после запуска программы.

Стирка с диспенсером для моющих средств и добавок

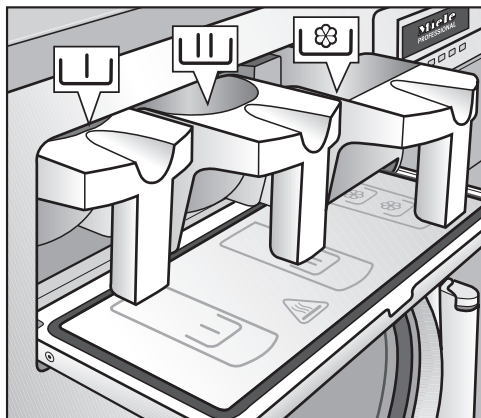
Добавление моющего средства в диспенсер



- Для стандартных программ стиральные порошки для основной стирки добавьте в кювету диспенсера  и при желании, средство для предварительной стирки в кювету диспенсера , средство с кондиционером - в переднюю часть кюветы .

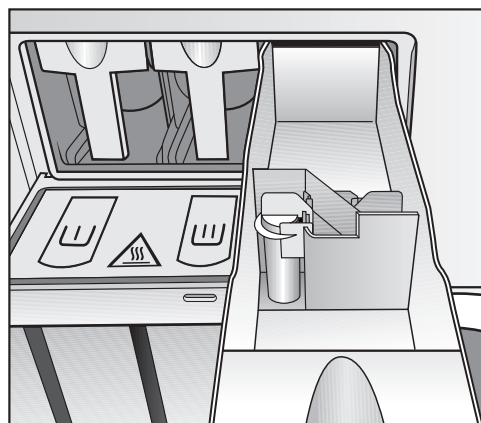

- Другие жидкие вспомогательные средства добавьте в заднюю часть кюветы  (если этот этап предусмотрен в программе).

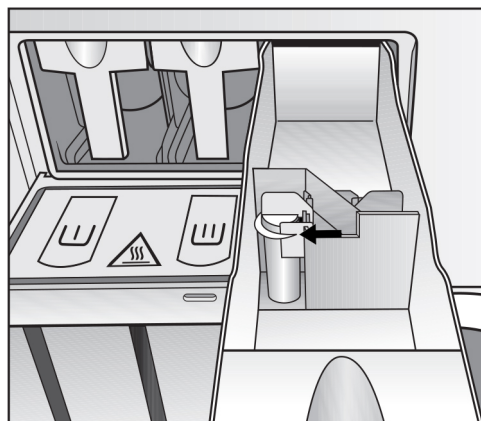

При использовании кювет  добавки не должны быть залиты и засыпаны выше отметки.
Иначе они сразу перельются через сифон в бак.

Отбеливатели

Отбеливайте только те текстильные изделия, которые маркированы символом по уходу Δ.

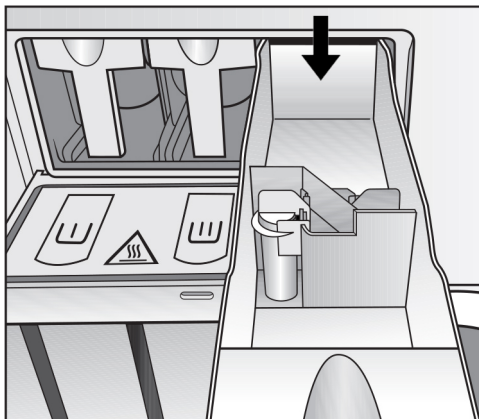

Добавление жидкого отбеливателя может выполняться только в специально предназначенную для этого кювету диспенсера. Только в этом случае гарантируется, что средство автоматически будет вымыто из кюветы в соответствии с типом белья ко 2-му циклу полоскания. Добавление жидкого отбеливателя при стирке цветного белья можно выполнить лишь в том случае, если производитель текстильного изделия в маркировке указал на допустимость отбеливания.

⚠ Частое использование хлорсодержащих отбеливателей увеличивает риск повреждения конструкционных узлов машины.

Применение красителей/обесцвечивающих средств, а также средств для удаления накипи

Красители/обесцвечивающие средства, равно как и средства для удаления накипи должны быть рассчитаны на использование в стиральных машинах. Обязательно обратите внимание на указания производителя средства.

Продолжение программы после индикации «неполадки в системе дозирования»

Когда канистра пустая, насос и машина самостоятельно отключаются, одновременно стиральная машина выдает сигнал о недостатке жидкого дозируемого средства.

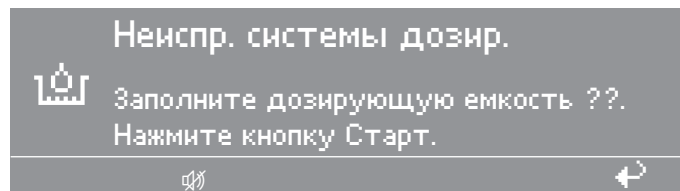

- Наполните канистру моющим средством.
- Нажмите кнопку «СТАРТ», чтобы продолжить выполнение программы.

Объемы дозирования

Следует учитывать рекомендации изготовителя моющих средств.

Важно соблюдать рекомендации производителя моющих средств по использованию и комбинированию между собой различных моющих средств. Применяйте моющие средства, подходящие для конкретного вида ткани во избежание материального ущерба и сильных химических реакций. Удостоверьтесь, что моющие средства предназначены для использования в стиральных машинах и не приведут к их поломке.

Правильное дозирование зависит от вязкости жидкого средства. Поэтому очень важно, прежде чем настраивать дозирование, дать моющим средствам постоять в помещении и приобрести комнатную температуру.

Ввод в эксплуатацию дозирующих насосов

Перед использованием насосов жидкое моющее средство должно находиться в трубке системы подачи, и необходимое количество моющего средства должно быть задано.

Калибровка дозировки

Калибровка дозировки используется для измерения производительности насосов.

Прямой доступ к Калибровка дозировки у выключенной машины:

- Нажмите и удерживайте нажатой многофункциональную кнопку 2, затем включите машину кнопкой I «Сеть вкл».

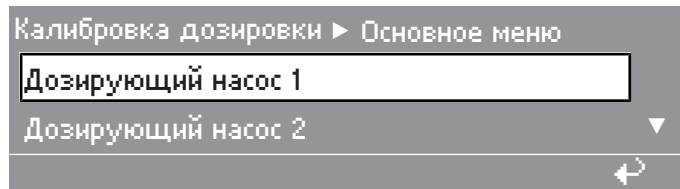

Возможности выбора:

– Дозирующий насос от 1 до 13

- Выберите, например, дозирующий насос 1 .

После выбора дозирующего насоса на дисплее появится следующая информация:

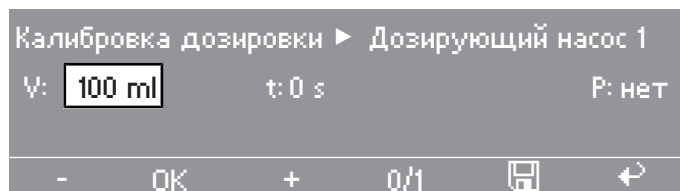

Совет: Количество моющего средства устанавливается, начиная с 0 до 9999 мл с шагом 1 мл.

- Нажмите многофункциональную кнопку 0/1.

Начнется заполнение дозирующего шланга.

- Для остановки нажмите на кнопку 0/1.
- Вставьте шланг дозирующего насоса в мерный стакан.
- При этом держите полный мерный стакан над дозирующим насосом.

⚠ Раздражающие дозируемые средства.
Вызывают раздражение кожи и глаз.
Избегайте контакта с кожей и попадания в глаза, надевайте защитную одежду.

- Нажатием кнопки  «назад» вернитесь в основное меню.

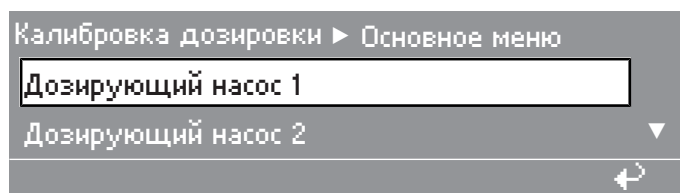

- Выберите дозирующий насос.

Стирка без диспенсера для моющих средств и добавок

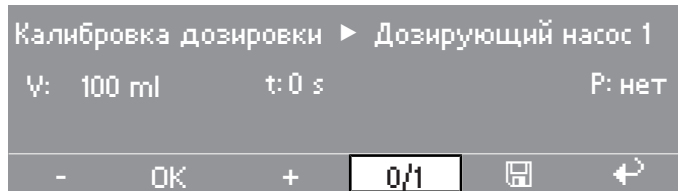

- Нажмите multifункциональную кнопку 0/1.

Насос можно остановить нажатием на кнопку 0/1, или он остановится автоматически через 60 секунд.

- Измерьте количество моющего средства, закачанного в мерный стакан.

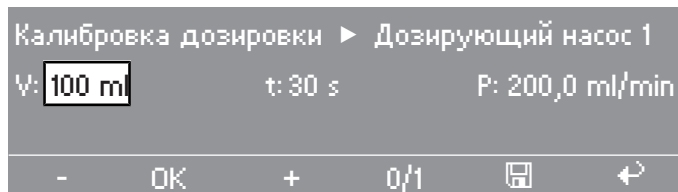

- Введите измеренное значение в поле V: .

Производительность P в мл/мин рассчитывается процессором машины.

- Нажмите функциональную кнопку  «Сохранение».

Измеренное значение будет присвоено насосу.

- Подсоедините шланг повторно.

Дозирование моющего средства

Очень важно избегать передозировки, поскольку это приводит к усилению пенообразования.

- Не используйте моющие средства, дающие сильную пену.
- Учитывайте рекомендации изготовителя моющих средств.

Дозировка зависит от:

- количества белья
- жесткости воды
- степени загрязненности белья

Необходимое количество моющего средства

Учитывайте жесткость воды и рекомендации изготовителя моющих средств.

Уровни жесткости воды

Диапазон жесткости	Общая жесткость в ммоль/л	немецкая шкала жесткости °dH
мягкая (I)	0 - 1,5	0 - 8,4
средняя (II)	1,5 - 2,5	8,4 - 14
жесткая (III)	свыше 2,5	свыше 14

Если Вы не знаете уровень жесткости воды, запросите данные на Вашем предприятии водоснабжения.

Выбор программы

- Поворотом многофункционального переключателя выберите программу (например, программу 1 Белое белье).

На дисплее появляется следующее:

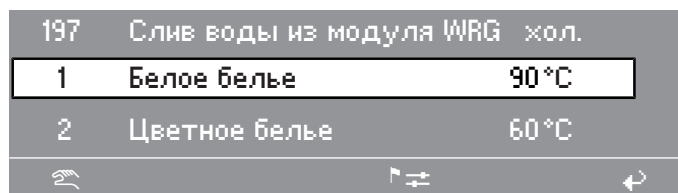

Выбор дополнительных функций Предварительная стирка, Остановка накрахмал. или Остановка отжима

- Подтвердите выбор программы нажатием многофункционального переключателя.

На дисплее появляется следующее:

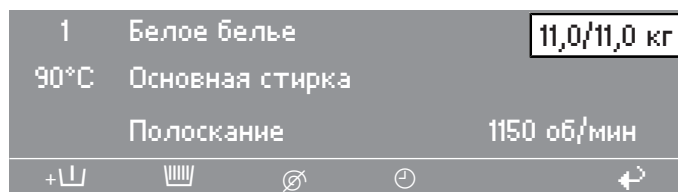

- Добавьте при необходимости этап программы «Предварительная стирка» нажатием функциональной кнопки + [] «Блок+».

При нажатой функциональной кнопке + «Блок+» на дисплее отображается следующее:

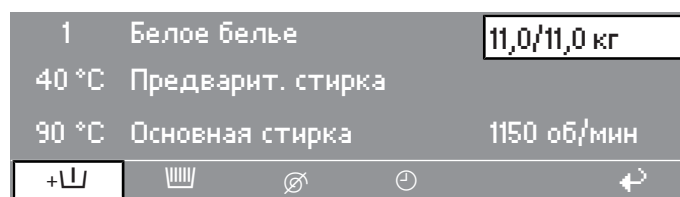

Поле «+» выделяется.

Совет: При повторном нажатии выбор функции может быть отменен.

Совет: Если белье подлежит крахмаливанию, нужно нажать кнопку  «Остановка крахмал.» .

Совет: Если по окончании программы полоскания отжим выполняться не должен, следует нажать кнопку  «Остановка отжима».

Если больше не должно быть изменений программы:

- Нажмите кнопку «СТАРТ».

Программа стирки выполняется.

Изменения перед запуском программы

Вес белья

Перед запуском программы можно изменить вес загруженного белья, температуру и скорость отжима:

Перед запуском программы можно вручную ввести фактический вес загруженного белья.

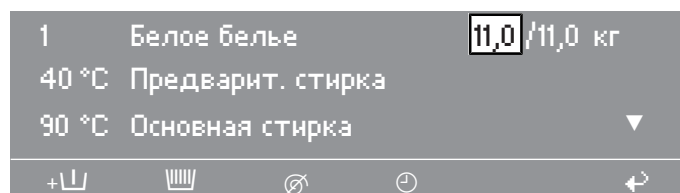

- Поворотом многофункционального переключателя вызовите поле ввода «Вес белья» и подтвердите выбор нажатием многофункционального переключателя.
- Поворотом многофункционального переключателя измените значение веса и подтвердите установленное значение нажатием многофункционального переключателя.

Температура

Температуру можно также настроить перед запуском программы с шагом по 1 °C, от 15°(холодная) до макс. 95 °C.

- Поворотом многофункционального переключателя вызовите поле «Температура» (например 40 °C для предварительной стирки) и подтвердите выбор нажатием многофункционального переключателя.

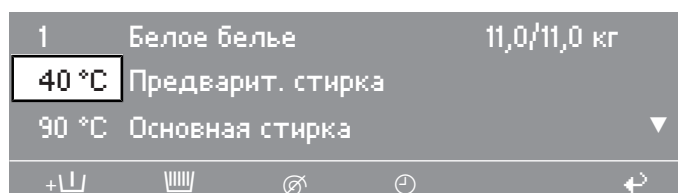

- Поворотом многофункционального переключателя измените значение температуры и подтвердите установленное значение нажатием многофункционального переключателя.

Скорость отжима Скорость отжима можно установить с шагом 25 об/мин, начиная с 300 об/мин до максимального для конкретной программы значения. Невозможно выбрать скорость отжима от 0 до 300 об/мин.

- Поворотом многофункционального переключателя выберите поле «Скорость отжима» (1100 об/мин для окончательного отжима) и подтвердите выбор нажатием многофункционального переключателя.

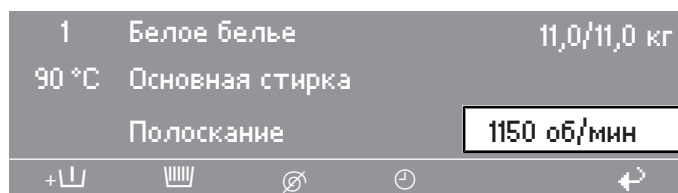

- Поворотом многофункционального переключателя измените число оборотов и подтвердите установку нажатием многофункционального переключателя.

Максимальная скорость отжима

	PW 811	PW 814	PW 818
	1150 об./мин	1075 об./мин	1075 об./мин

Максимальные скорости отжима зависят от выбранных программ.

Запуск программы

- Нажмите кнопку «СТАРТ».

Программа стирки выполняется.

После запуска программы ее ход отображается на дисплее.

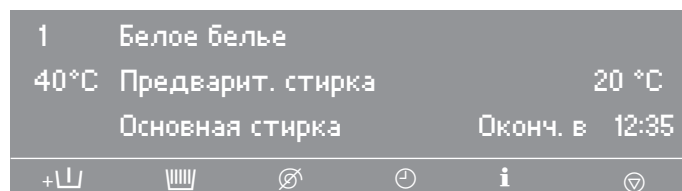

Во 2-й строке дисплея, в данном случае Предварит. стирка, дополнительно появляется фактическая температура моющего раствора.

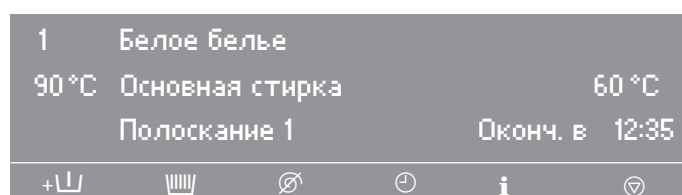

Если программный блок Предварит. стирка завершен, во второй строке появляется программный блок Основная стирка с фактической температурой моющего раствора. Под этим сообщением отображается следующий блок программы, в данном случае Полоскание 1.

Совет: Индикатор завершения программы, справа на дисплее, отображает ориентировочное время окончания программы.

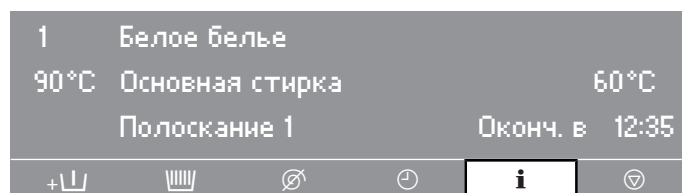

- Нажмите кнопку **i** «Информация».

На дисплее появится дальнейшая информация о программе стирки, например:

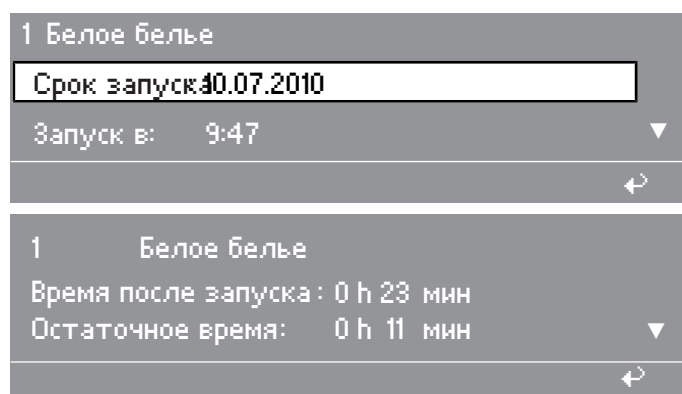

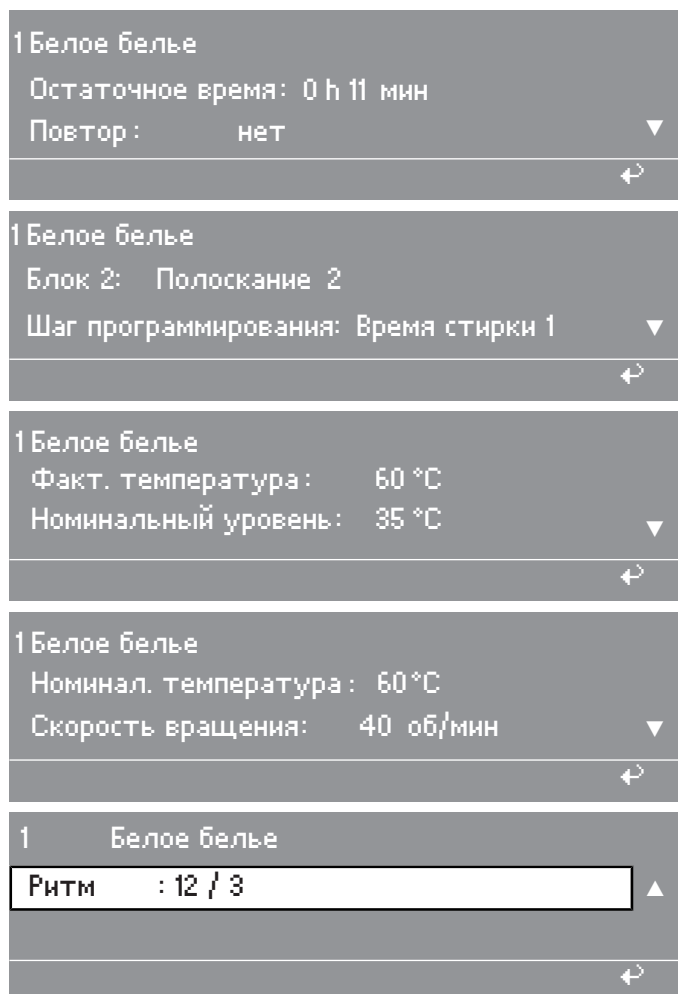

■ Нажмите кнопку  «назад».

Индикация вернется к отображению выполнения программы.

Открытие дверцы люка после завершения программы

Индикация при завершении программы, после остановки барабана при отсутствии воды в машине, на дисплее отображается, например, следующее:

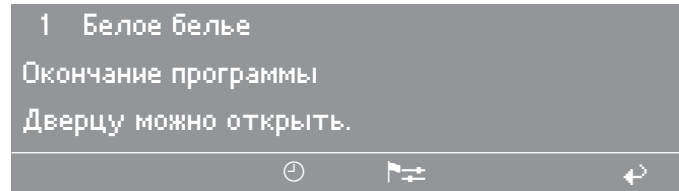

В то же время в течение 5 секунд звучит сигнал завершения программы.

Дверца разблокируется автоматически.

- Откройте дверцу люка, потянув за ручку.

Дверца разблокирована и должна легко открываться.

Никогда не открывайте дверцу люка с усилием!
Если дверца не открывается, следуйте указаниям в главе «Аварийная разблокировка».

- Выньте выстиранное белье.

Действия при прерывании программы во время работы

Если программа прерывается, когда в машине есть вода, или на этапе отжима, на дисплее появляется следующее сообщение:

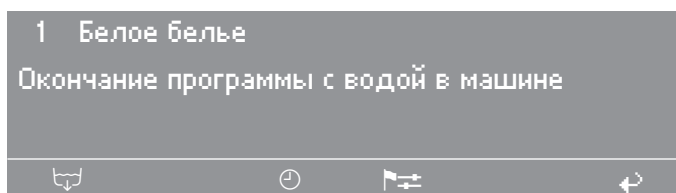

или

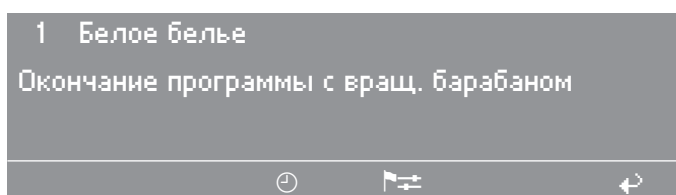

Дверца люка заблокирована.
Не пытайтесь открыть дверцу люка с применением силы.

- Нажмите функциональную кнопку «Слив воды» или выберите программу «Доп. слив» и нажмите кнопку «СТАРТ».
- Откройте дверцу по окончании программы.

Если Вы не планируете запускать другие программы:

- Выключите машину кнопкой 0 «Сеть выкл».
- Выключите главный выключатель (в месте установки).
- Перекройте запорные клапаны для воды и пара в месте установки.

Работа с картой

Карты, на которые записана **минимум одна** программа, соответствуют типу машины, для которой данная программа была записана. Карты, на которых нет ни одной записанной программы, могут использоваться в любой машине.

- Кнопкой I «Сеть вкл» включите машину.

Будет отображено приветствие.

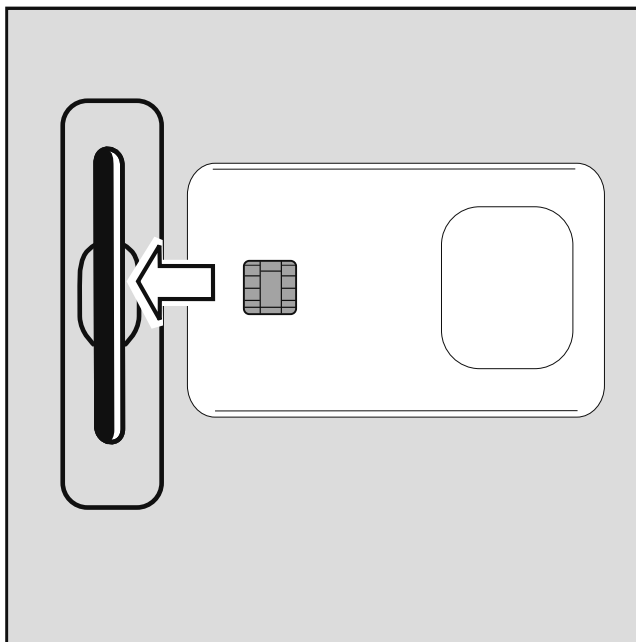

- Вставьте карту.

На дисплее появятся программы, находящиеся на карте.

Работа с картой		
17	Маски	45°C
18	Деликатная	60°C

- Поворотом многофункционального переключателя выберите программу. При повторном нажатии выбор программы можно отменить.
- Выберите отмеченную программу нажатием на многофункциональный переключатель.
- Нажмите кнопку «СТАРТ».

Программа выполняется.

Совет: После нажатия на кнопку «СТАРТ» карту можно вынуть из картридера. По окончании программы она удаляется.

Не вставляйте другие предметы, кроме карты, в отверстие для карты.

Если карта вставлена неправильно, на дисплее появляется следующее сообщение:

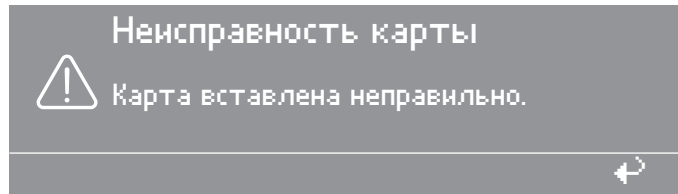

- Вставьте карту правильно в картридер.

Если в картридер была вставлена карта, не подходящая для данного типа машин, на дисплее появится следующее сообщение:

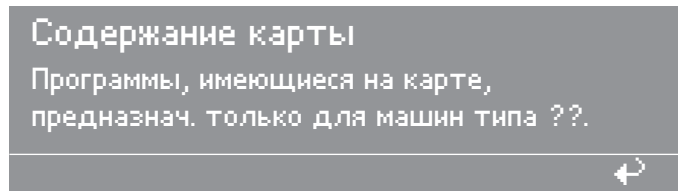

- Вставьте карту, соответствующую данному типу машин.

Работа с партиями белья

Для партии белья, которому нужна определенная технология стирки, прилагается карта, на которой находится только специальная программа.

- Активируйте эту функцию на уровне пользователя через пункт меню «Партия белья».

В этом случае процессор машины будет принимать только карты для Партия белья, на которых находится **только одна** программа.

- Все остальные программы на процессоре не будут доступны для запуска и использования.

Дополнительные функции

Выбор языка

Перед запуском программы язык можно временно поменять нажатием на символ флага.

Выбранный язык снова сбрасывается по истечении 5 минут после окончания программы при открытой дверце.

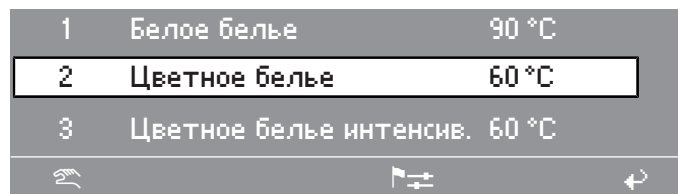

- Нажмите функциональную кнопку .

На дисплее отобразится следующее:

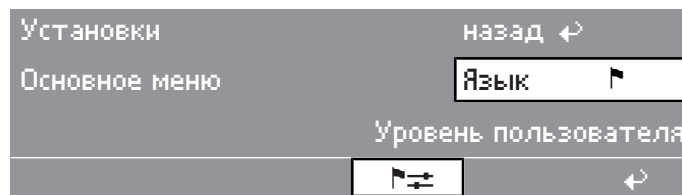

- Подтвердите выбор языка нажатием на многофункциональный переключатель.



- Поворотом многофункционального переключателя выберите нужный язык и подтвердите установку нажатием многофункционального переключателя.

Время запуска

Настройка времени запуска

- Выберите программу.

После выбора программы на дисплее появляется следующее:

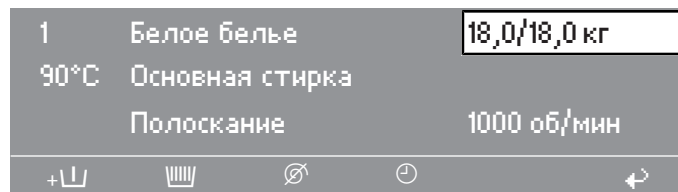

- Нажмите функциональную кнопку  «Срок запуска».

На дисплее появляется следующее:

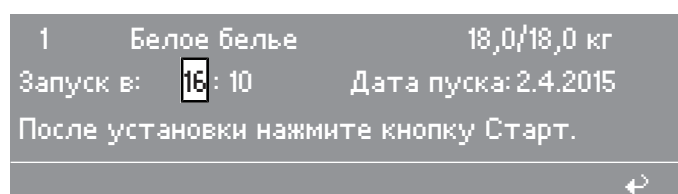

Будет отображаться всегда текущее время и актуальная дата.
Поле ввода значения часов будет отмечено.

- Выберите значение часов нажатием многофункционального переключателя.
- Поворотом многофункционального переключателя измените значение времени в часах и подтвердите установленное значение нажатием многофункционального переключателя.
- Выберите значение минут нажатием многофункционального переключателя.
- Поворотом многофункционального переключателя измените значение времени в минутах и подтвердите установленное значение нажатием многофункционального переключателя.
- Выберите поле ввода «Дата запуска день» нажатием многофункционального переключателя.
- Поворотом многофункционального переключателя измените значение дня запуска и подтвердите установленное значение нажатием многофункционального переключателя.
- При необходимости соответствующим образом установите месяц и год.
- Нажмите на кнопку «СТАРТ», чтобы запустить программу в установленное время.

На дисплее отображается текущее время, актуальная дата и время запуска:

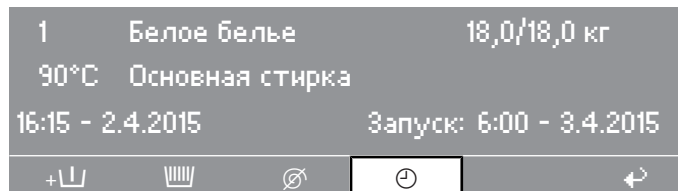

Совет: Время запуска удаляется при открывании дверцы люка. Если дверцу люка необходимо открыть еще раз, нужно повторно нажать на кнопку «СТАРТ».

Отмена времени запуска

- Нажмите на кнопку ⌚ «Срок запуска» или на кнопку ⏪ «назад».

Изменения не сохраняются.

Дополнительные функции

С предварит. стиркой

Для сильнозагрязненного белья перед запуском программы, в программах, в которых дополнительно можно выбрать Предварит. стирка, имеется вариант Предварит. стирка.

- Нажмите кнопку + «Блок+».

На дисплее появится следующая индикация:

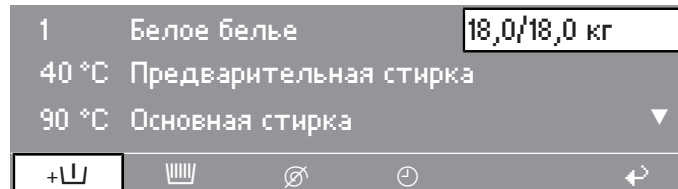

Поле «+» выделяется на дисплее.

Совет: При повторном нажатии кнопки + «Блок+» выбор функции может быть отменен.

Накрахмаливание

Загрузка через диспенсер для моющих средств

Накрахмаливание можно выбрать перед запуском программы нажатием кнопки  «Остановка накрахмал.» .

Время стирки автоматически увеличивается на 4 минуты.

- Нажмите кнопку  «Остановка накрахмал.».

Поле  выделяется на дисплее.

Совет: При повторном нажатии кнопки выбор функции может быть отменен.

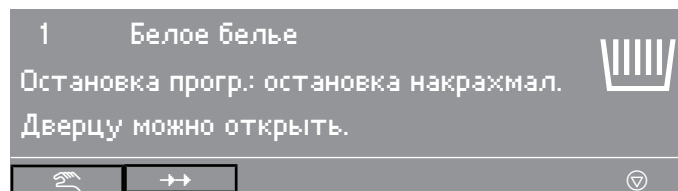

При достижении этапа программы «Остановка накрахмал.» на дисплее мигает надпись Остановка прогр.: остановка накрахмал..

- Нажмите кнопку «СТАРТ», чтобы продолжить выполнение программы.
- Подготовьте крахмал в соответствии с указаниями производителя на упаковке и добавьте его в переднее отделение диспенсера для ополаскивателя .

Совет: Если раствор крахмала в воде слишком густой, разбавьте его водой дополнительно.

- Нажмите кнопку «СТАРТ», чтобы продолжить выполнение программы.

Загрузка непосредственно в барабан

Достигнут этап программы “Остановка накрахмал.”.

- Откройте дверцу люка и добавьте крахмал, подготовленный по указаниям производителя.
- Закройте дверцу люка.

На дисплее появляется следующее сообщение:

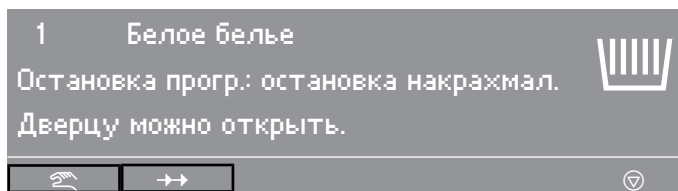

- Нажмите кнопку “СТАРТ”, чтобы продолжить выполнение программы.

Без отжима

Чтобы белье по окончании программы не отжималось, можно выбрать функцию «Остановка отжима»  перед запуском программы.

- Нажмите кнопку «Остановка отжима».

Поле  выделяется на дисплее.

Совет: При повторном нажатии кнопки выбор функции может быть отменен.

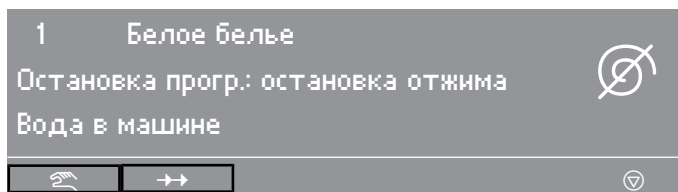

При достижении этапа программы “Остановка отжима” на дисплее начинает мигать надпись Остановка прогр.: остановка отжима.

- Прервите программу, нажав кнопку  “Стоп/Конец”. При этом отжим не выполняется, и Вода в машине.

Совет: Если программа должна быть продолжена с отжимом, нажмите кнопку «Старт».

Дополнительные функции

Остановка программы

Программа прерывается.

- Нажмите кнопку  «Стоп/Конец», чтобы остановить программу.

Программа останавливается.

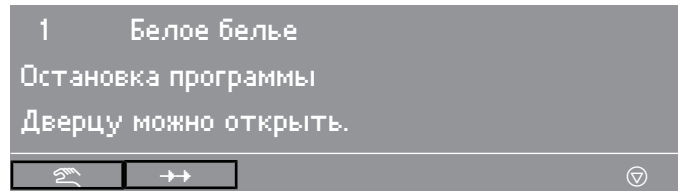

Совет: Если программа должна быть продолжена с отжимом, нажмите кнопку «СТАРТ».

Отмена программы

Программу можно отменить.

- Нажмите кнопку  «Стоп/Конец» два раза подряд.

Выполнение программы отменяется.

Если программа прерывается, когда в машине есть вода, или на этапе отжима, на дисплее появляется следующее сообщение:

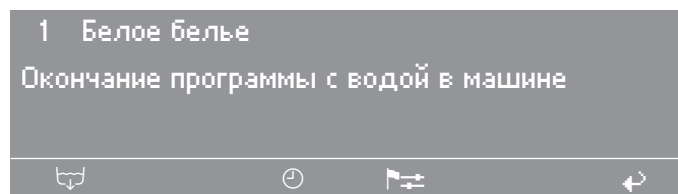

или

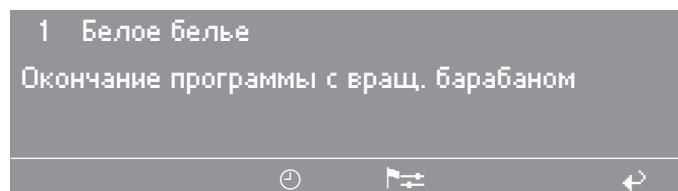



Совет: Чтобы открыть дверцу, нажмите функциональную кнопку  «Слив воды» или выберите программу «Доп. отжим» и нажмите кнопку «СТАРТ».

Отмена заблокированных программ

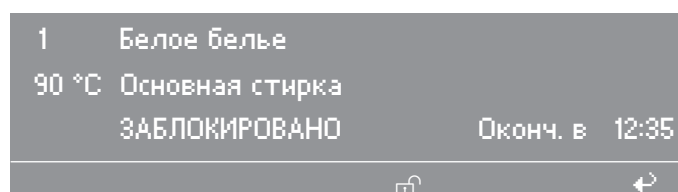
Отмена или остановка выполнения заблокированных программ невозможна.



Если пользователь пытается остановить или отменить программу с помощью кнопки  «Стоп/Конец», на дисплее появляется сообщение о том, что программа заблокирована.

Совет: Снять блокировку с программы можно нажатием на функциональную кнопку  “Снятие блокировки” и вводом пароля.

- Нажмите на функциональную кнопку  “Снятие блокировки” и введите пароль.

После ввода пароля на дисплей будет выведена следующая информация:

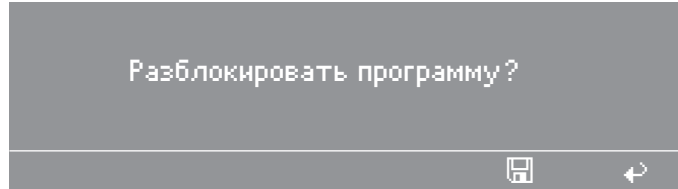

- Нажмите кнопку  «Сохранение».

На дисплее отображается стандартная информация о программе и выполнение программы можно отменить.

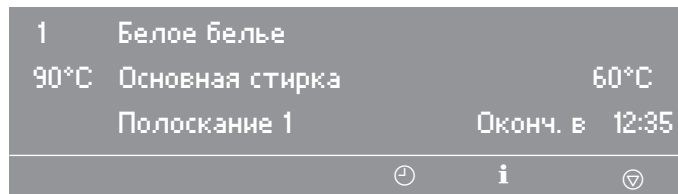



Сокращение продолжительности программы

Текущую программу можно сократить или, наоборот, добавить дополнительные блоки.

- Нажмите кнопку  «Стоп/Конец».

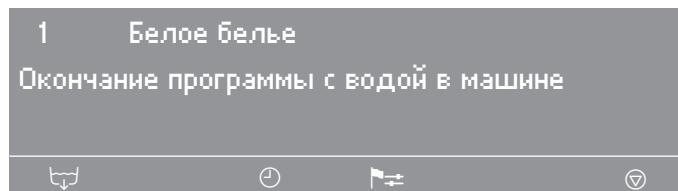
Программа останавливается.



- Нажмите кнопку   «Изменение хода прогр.».

На дисплее появляется актуальный участок, блок или этап программы.

Совет: См. также руководство по программированию «Структура программы».

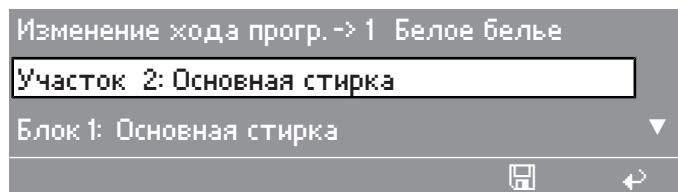

Дополнительные функции

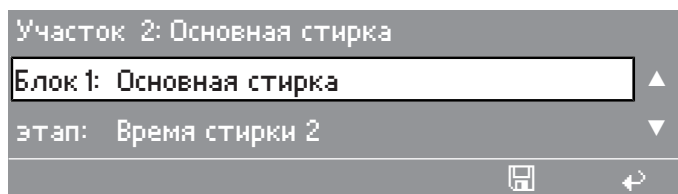

- Поворотом многофункционального переключателя выберите Участок и подтвердите установку нажатием многофункционального переключателя.
- Выберите и подтвердите Участок:1 Предварит. стирка, 2 Основная стирка или 3 Полоскание.
- Поворотом многофункционального переключателя выберите Блок и подтвердите установку нажатием многофункционального переключателя.
- Выберите и подтвердите Блок: Предварит. стирка 1-10 , Основная стирка 1-10 или Полоскание 1-10.
- Поворотом многофункционального переключателя выберите Этап и подтвердите установку нажатием многофункционального переключателя.
- Выберите и подтвердите выбор нужного этапа программы.
- Нажмите кнопку  «Сохранение» и затем «СТАРТ», чтобы выполнить Изменение хода прогр..

Совет: Нажатием кнопки  «назад» выполняется переход к установке программы, и Изменение хода прогр. не производится.

Дозирование жидких моющих средств (опционально для машин с диспенсером для моющих средств и добавок)

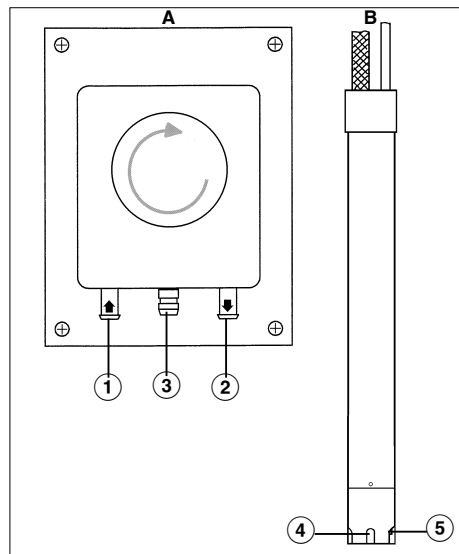

A Дозирующий насос

B Всасывающая трубка

- ① Штуцер впуска моющего средства
- ② Штуцер выхода моющего средства
- ③ Аварийный слив (при обрыве трубки насоса)
- ④ Входное отверстие забора моющего средства
- ⑤ Датчик уровня наличия моющего средства в канистре. Когда канистра пустая или в ней недостаточно моющего средства, насос и машина автоматически отключаются.

Продолжение программы после индикации «неполадки в системе дозирования»

Когда канистра пустая, насос и машина самостоятельно отключаются, одновременно стиральная машина выдает сигнал о недостатке жидкого дозируемого средства.

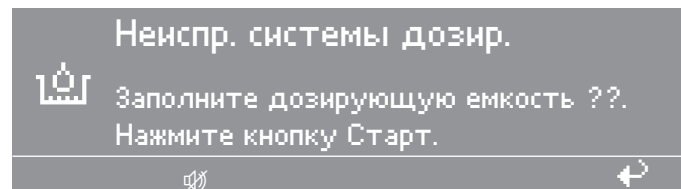

- Наполните канистру моющим средством.
- Нажмите кнопку «СТАРТ», чтобы продолжить выполнение программы.

Отмена дозирования

Перед стартом программы можно вручную отключить дозирование жидких моющих средств.

1	Белое белье	90 °C
2	Цветное белье	60 °C
3	Цветное белье интенсив.	60 °C

- Отключите дозирование жидких средств вручную нажатием на функциональную кнопку «Дозирование выключено».
- После старта программы дозирование производится не с помощью дозирующих насосов, и на дисплей выводится (например) следующая информация:

2	Белое белье	11,0/11,0 кг
40 °C	Предварит. стирка	
90 °C	Основная стирка	

Объемы дозирования

Следует учитывать рекомендации изготовителя моющих средств.

⚠ Опасность получения травм

Сильные химические реакции и материальный ущерб.

Важно соблюдать рекомендации производителя моющих средств по использованию и комбинированию между собой различных моющих средств. Применяйте моющие средства, подходящие для конкретного вида ткани во избежание материального ущерба и сильных химических реакций. Удостоверьтесь, что моющие средства предназначены для использования в стиральных машинах и не приведут к их поломке.

Совет: Правильное дозирование зависит от вязкости жидкого средства. Поэтому очень важно, прежде чем настраивать дозирование, дать моющим средствам постоять в помещении и приобрести комнатную температуру.

Перед использованием насосов, жидкое моющее средство должно находиться в трубке системы подачи, и необходимое количество моющего средства должно быть задано.

Подключение дозирующих насосов

Клеммы для 4 дозирующих насосов с управлением по времени, которые можно запускать без многофункционального модуля, расположены под крышкой рядом с подключением электропитания. См. прилагаемую электрическую схему.

После завершения установки и подключения машины обязательно необходимо снова установить все демонтированные детали внешней облицовки.

Ввод в эксплуатацию дозирующих насосов

Перед использованием насосов жидкое моющее средство должно находиться в трубке системы подачи, и необходимое количество моющего средства должно быть задано.

Калибровка дозирования

Калибровка дозирования используется для измерения производительности отдельных дозирующих насосов.

Прямой доступ к Калибровка дозирования у выключенной машины:

- Нажмите и удерживайте нажатой многофункциональную кнопку 2, затем включите машину кнопкой I «Сеть вкл».

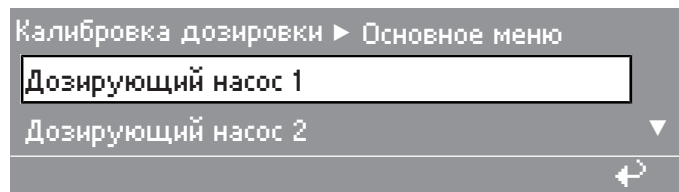

Возможности выбора:

- Дозирующий насос от 1 до 13
- Выберите дозирующий насос.

После выбора дозирующего насоса на дисплее появится следующая информация:

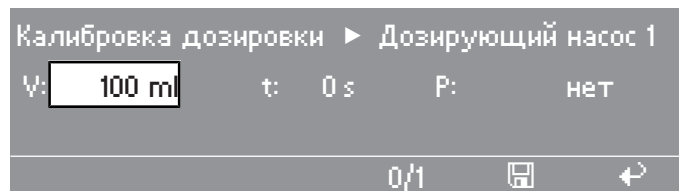

Совет: Количество моющего средства устанавливается, начиная с 0 до 9999 мл с шагом 1 мл.

- Нажмите многофункциональную кнопку 0/1.

Начнется заполнение дозирующего шланга.

- Для остановки нажмите на кнопку 0/1.
- Вставьте шланг дозирующего насоса в мерный стакан.
- При этом держите полный мерный стакан над дозирующим насосом.

⚠ Моющие средства, вызывающие раздражение глаз и кожи. Избегайте контакта с кожей и попадания в глаза, надевайте защитную одежду.

- Нажатием кнопки  «назад» вернитесь в основное меню.

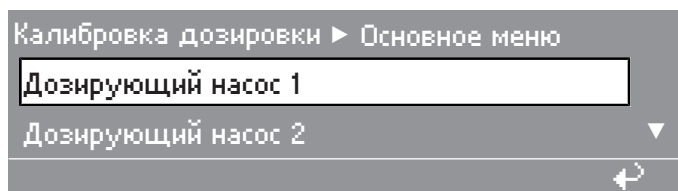

- Выберите дозирующий насос.

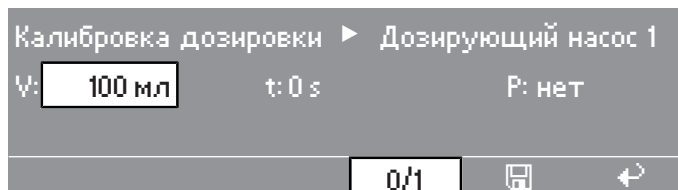

- Нажмите многофункциональную кнопку 0/1.

Насос можно остановить нажатием на кнопку 0/1, или он остановится автоматически через 60 секунд.

- Измерьте количество моющего средства, закачанного в мерный стакан.

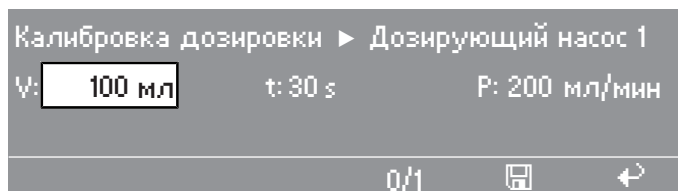

- Введите измеренное значение в поле V: .

Производительность P в мл/мин рассчитывается процессором машины.

- Нажмите функциональную кнопку  «Сохранение».

Измеренное значение будет присвоено насосу.

- Подсоедините шланг повторно.

Чистка и техобслуживание дозирующей системы

Каждые 2 недели, а также перед длительным перерывом в работе дозирующих насосов дозирующая система должна промываться теплой водой, это позволяет избежать ее засоров и коррозии.

- Для этого промойте водой всасывающие трубки.
- Поставьте трубки в емкость с теплой водой (40-50 °C).
- При помощи калибровки насосов активируйте каждый насос до тех пор, пока дозирующая система не будет промыта.
- Проверьте подключения, шланги, дозирующие штуцеры и их уплотнители на герметичность.

Отключение при пиковой нагрузке

Если машина включена в систему контроля пиковых нагрузок, и при этом она получила сигнал о пиковой нагрузке, нагрев прекращается и программа прерывается.

- Функция пиковой нагрузки активирована.

На дисплее появится следующее сообщение:

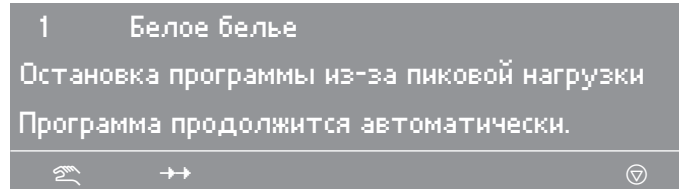

Как только момент пиковой нагрузки будет пройден, машина автоматически продолжит выполнение программы с того момента, на котором программа была прервана.

Коммуникационный модуль

К машине может быть подключен PC (персональный компьютер) с использованием коммуникационного модуля.

Слот для коммуникационного модуля расположен в задней части прибора.

Программу-редактор Вы можете приобрести в компании Miele.

Рабочие параметры

С помощью модуля Рабочие параметры можно кнопкой  «Рабочие параметры» перед запуском программы или после ее завершения считать Рабочие параметры или удалить их.

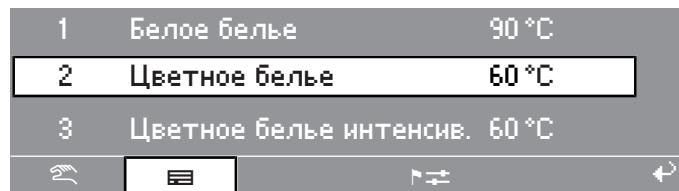

- Нажмите кнопку  «Рабочие параметры».

После нажатия на кнопку  на дисплее появляется следующая информация:

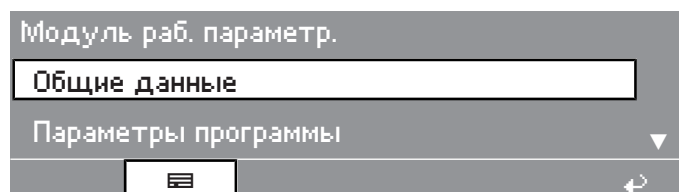

Опциональные модули

Возможности выбора:

– Общие данные

Общие данные: здесь собираются и хранятся данные обо всех программах.

– Параметры программы

Параметры программы - это данные, которые записываются во время выполнения конкретной программы.

– Удалить данные

– Модуль (удаление общих данных и параметров программы)

– Общие данные (удаление только общих данных)

– Параметры программы (удаление только Параметры программы)

Совет: При повторном нажатии кнопки  «Рабочие параметры» выбор функции может быть отменен.

Если память модуля Рабочие параметры заполнена, то после нажатия кнопки «СТАРТ» появится сообщение о том, что Рабочие параметры будут перезаписаны.

Совет: Если нажимается кнопка  «назад» или в течение 30 секунд не происходит нажатие на кнопку «СТАРТ», то программа не запускается и на дисплее отображается то же, что и перед запуском программы.

Общие данные

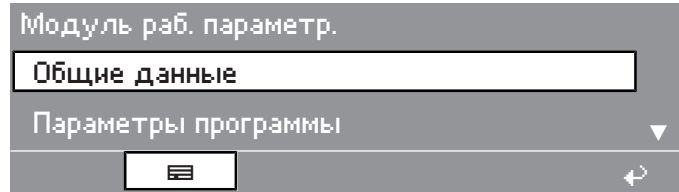

- Выберите пункт меню Общие данные.

После выбора Общие данные на дисплее появится, например, следующая информация:

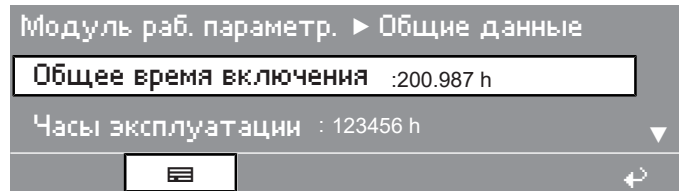

Возможности дальнейшего просмотра данных:

- Общее время включения: 200.987 ч
- Часы эксплуатации: 123.456 ч
- Время действия нагрева: 73.456 ч
- Раб. время привод. двигат.: 93.456 ч
- Запуски программы: 23 456
- Остановки программы: 567
- Отмены программ: 67
- Количество воды: 1.234.567 л
- Количество белья: 1.234.567 кг
- Средство дозирования: 2.345 л
- Энергия: 12.345.678 кВт ч

Параметры программы

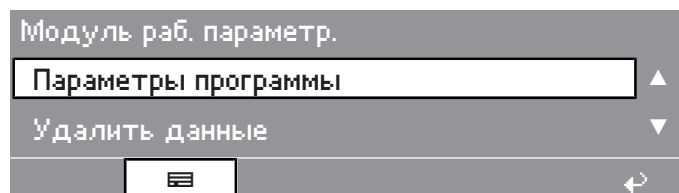

- Выберите пункт меню Параметры программы.

После выбора Параметры программы на дисплее появится, например, следующая информация:

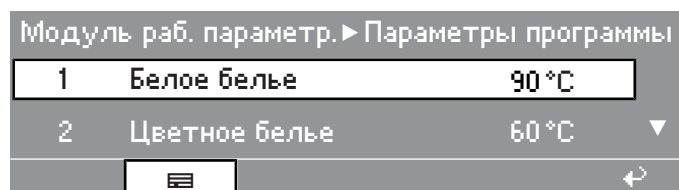

Опциональные модули

- Выберите соответствующую программу из списка программ и подтвердите выбор нажатием на многофункциональный переключатель.

Сначала появится список всех запусков «Программы ► 1 Белое белье» с указанием даты и времени запуска.

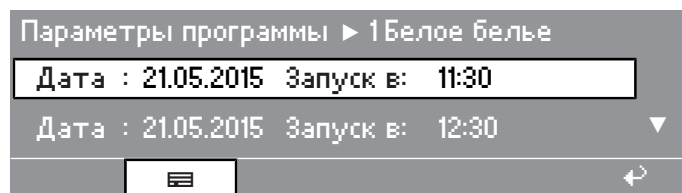

- Выберите из списка всех запусков «Программы► 1 Белое белье» необходимый Вам запуск и подтвердите выбор нажатием на многофункциональный переключатель.

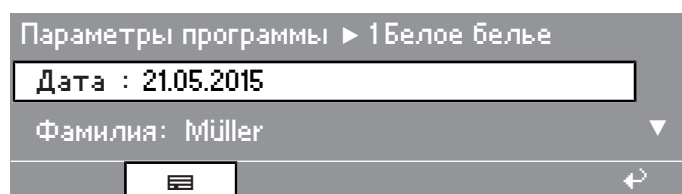

Возможности дальнейшего выбора:

- Место: Лерте
- Заводской номер: 12345678
- Тип машины: PW 811
- Количество белья: 11 кг
- Кнопка +: нажата
- Кнопка стопа накрахм.: нажата
- Кнопка стопа отжима: не нажата
- Запуск программы: 11:30
- Окончание программы: 12:05
- Общая длительность: 0 ч 35 мин
- Электроэнергия: 12,5 кВт ч
- Энергия газа: 0 кВт ч
- Энергия пара: 0 кВт ч
- Количество воды общее: 140 л
- макс. темпер. воды: 95 °C
- макс. температура сливаемой воды: 45 °C
- Изменение программы: 2 (после выбора и нажатия переключателя отображаются только 3 последних останова и 3 запуска.)
- Ошибка программы: отсутствуют (сохраняются только 3 последних ошибки.)

- Участок 1: Предварит. стирка (после выбора и нажатия многофункционального переключателя можно выбрать либо участок, либо блок.)
- Блок 1: Предварит. стирка
- Время выполнения: 6 мин
- Количество воды: 20 л
- Фаза дозирования 1: количество в мл (после выбора и нажатия многофункционального переключателя отображаются 6 вариантов дозирования.)
- макс. температура: 12 °C
- Время сохран. темпер.: 6 мин
- Фаза дозирования 2: нет

Удалить данные

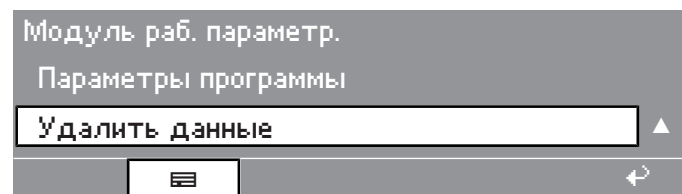

- Выберите пункт меню Удалить данные.

После выбора Удалить данные на дисплее появится следующая информация:

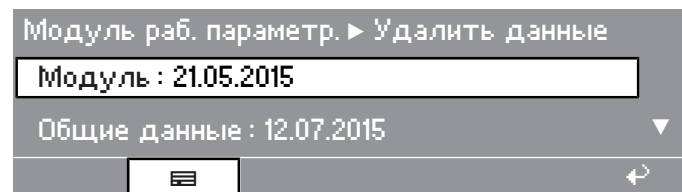

При выборе пункта меню Модуль удаляются Общие данные и Параметры программы из Рабочие параметры.
При выборе пункта меню Общие данные удаляются только Общие данные из Рабочие параметры.
При выборе пункта меню Параметры программы удаляются только Параметры программы из Рабочие параметры.

- Поворотом многофункционального переключателя выберите пункт меню и подтвердите установку нажатием многофункционального переключателя.

Появится запрос ввода пароля.

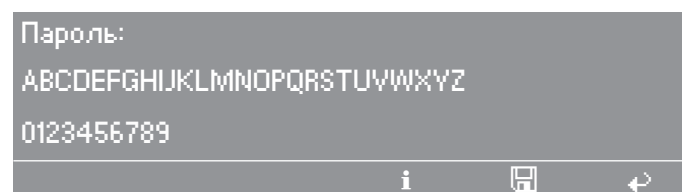

Опциональные модули

- Введите пароль или вставьте карту для доступа на уровень пользователя.

Вы перейдете к пункту меню, и появится дополнительный запрос подтверждения.

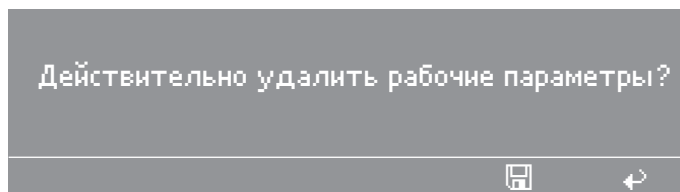

- Нажмите кнопку  «Сохранение».

Данные будут удалены.

Система взвешивания/Цоколь для автоматического взвешивания

Если машина оснащена цоколем для автоматического взвешивания белья, то вес белья во время загрузки отображается с шагом по 0,2 кг. Рядом с индикацией веса отображается максимальный вес белья в выбранной программе.

Обнуление индикатора загрузки

Не складывайте никакие предметы на машину. Не облакачивайтесь на машину.

Это может сказаться на результате взвешивания.

Если индикатор загрузки при пустом барабане не стоит на отметке «0,0», обнулите индикацию кнопкой **+|+**.

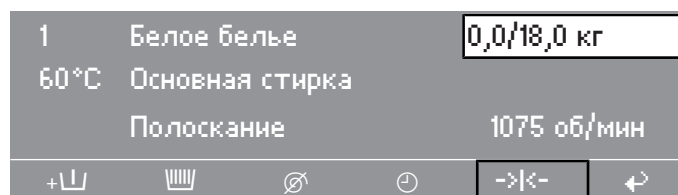

- Если после обнуления индикатора из машины будет вынута забытое белье, на дисплее появится следующее сообщение:

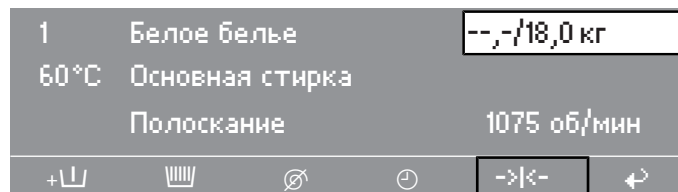

- Установите индикатор кнопкой **+|+** повторно на 0.

Совет: Если будет перегрузка (например, когда в машину загружено мокрое белье), после запуска программы загрузка всегда будет установлена на номинальное значение и это значение также сохранится в памяти модуля эксплуатационных данных.

При завершении программы, после остановки барабана, значение остаточной влажности белья отображается на дисплее.

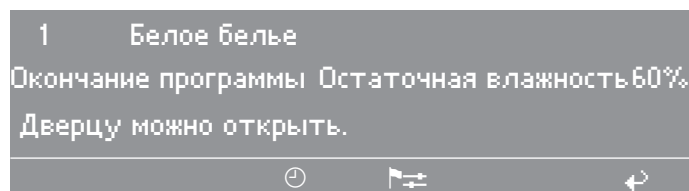

Отключение электропитания во время стирки

- Выключите машину.
- Выключите главный выключатель (в месте установки).
- Перекройте запорные клапаны для воды или пара в месте установки.

Для вынимания белья сначала следует вручную открыть сливной клапан, а затем вручную разблокировать дверцу люка.

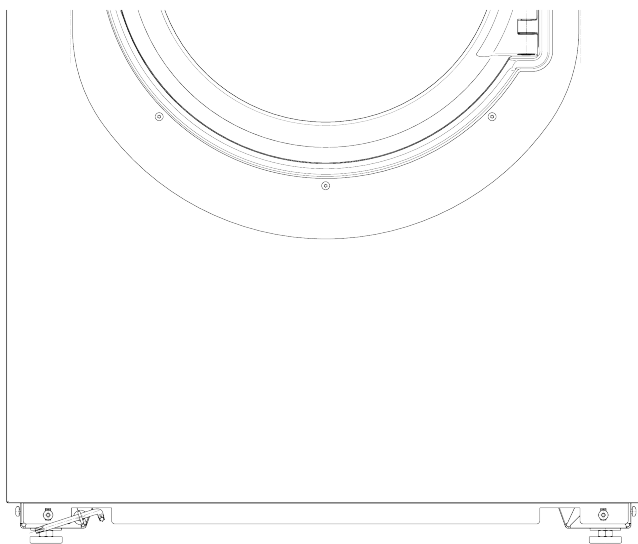

- Для аварийной разблокировки дверцы вставьте ключ-звёздочку Т 40 через петлю на передней стороне машины.
- Откройте сливной клапан, протянув петлю с помощью ключа TORX.
- Тяните за петлю, пока моющий раствор не сольётся полностью. Моющий раствор будет сливаться.

Экстренный слив воды автоматически закрывается при вытягивании гаечного ключа.

- Задвиньте петлю назад до упора.

Аварийная разблокировка двери при отключении электропитания

Дверца люка не открывается.

⚠ Внимание! Опасность от вращающегося барабана и опасность ошпаривания.

Перед применением ключа-звёздочки следует убедиться в том, что машина обесточена, барабан не вращается и в машине нет воды.

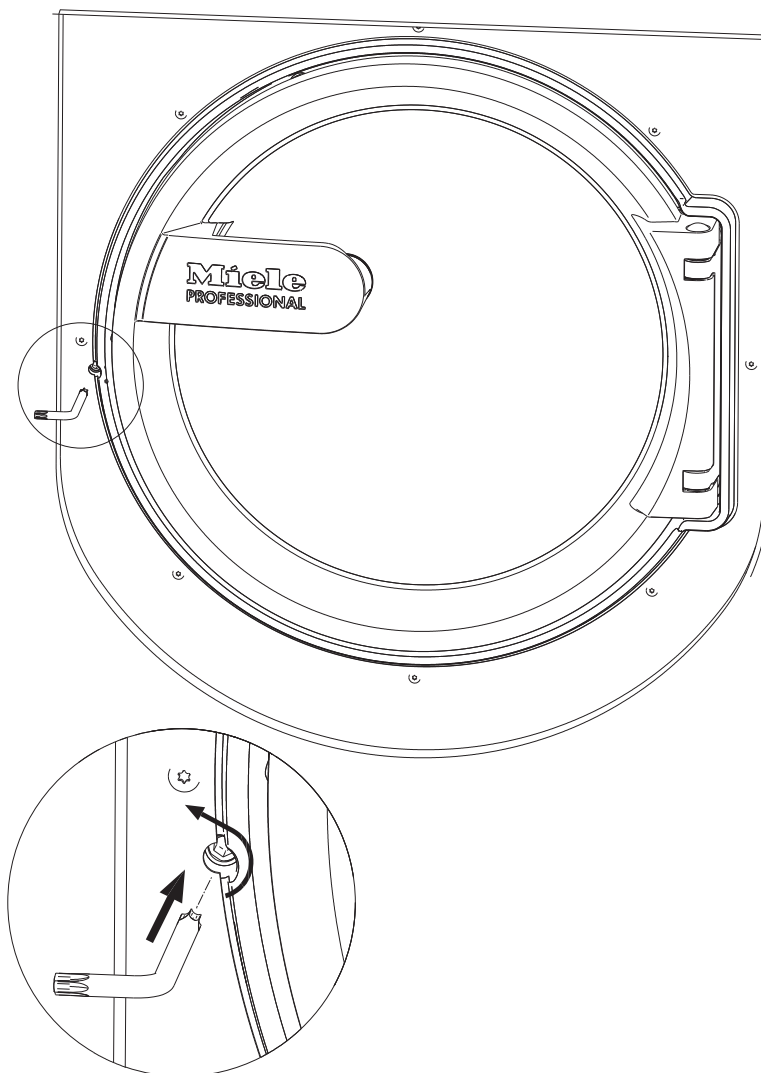

- Поверните элемент разблокировки с внутренним шестигранником с помощью ключа-звездочки T 40 на два полных оборота **против часовой стрелки (влево)**.

Совет: Если дверцу прижать, будет легче выполнять вращение.

Элемент разблокировки находится напротив упора дверцы на высоте дверной ручки (см. рисунок).

Элемент разблокировки ни в коем случае нельзя вращать вправо.

Это приведёт к повреждению замка дверцы.

Постепенно сопротивление вращению заметно уменьшится. Когда элемент аварийной разблокировки начнет двигаться свободно, дверь разблокируется.

Совет: Элемент разблокировки нет необходимости закручивать обратно.

Теперь дверцу можно открыть.

Индикация сервисного интервала

Если на дисплее машины после включения в сеть появляется следующее сообщение, это означает, что сервисной службе необходимо провести техобслуживание или ежегодную проверку техники безопасности.

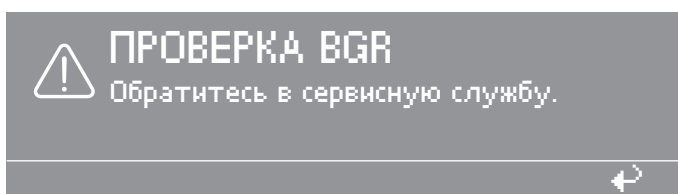
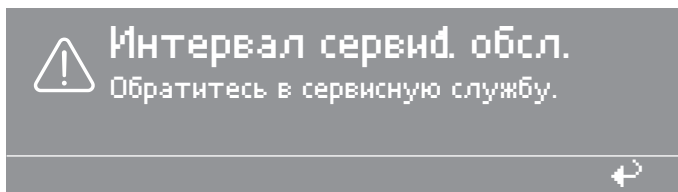

По истечении 5 секунд индикатор гаснет.

Сообщения о неисправностях

⚠ Ремонт машин с электро- или паровым подогревом должен производиться только силами специалистов. Неправильно выполненные ремонтные работы могут стать причиной серьезной опасности для пользователя.

Если перед запуском программы или после него возникнут нарушения работы, соответствующая информация будет выведена на экран.

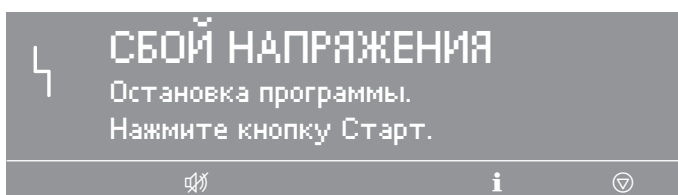

- После восстановления сети нажмите кнопку «СТАРТ».

Совет: Это сообщение об ошибке может означать также, что сработало термореле мотора.

- Дайте мотору остыть.

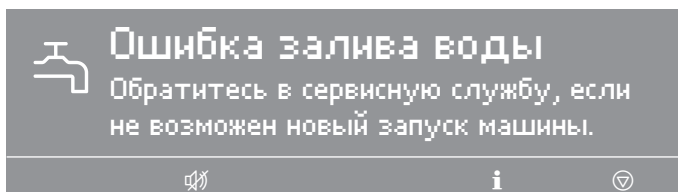

- Проверьте водопроводный кран и нажмите кнопку "СТАРТ".

 **Неиспр. замка дверцы**
Обратитесь в сервисную службу, если не возможен новый запуск машины.



- Если ошибка, связанная с замком дверцы, возникнет повторно также после перезапуска, следуйте указаниям в главе «Аварийная разблокировка двери». Если это не приведет к желаемому результату, позвоните в сервисную службу.

 **Неиспр. системы нагрева**
Остановка программы. Нажмите Старт. Ход программы только без нагрева.



- Нажмите кнопку «СТАРТ», чтобы продолжить выполнение программы без нагрева.

Совет: При выполнении программ дезинфекции это сообщение об ошибке прервет программу.

- Обратитесь в сервисную службу.

 **Неиспр. системы привода**
Остановка программы. Нажмите Старт. Темпер. двигателя слишком высокая.



- Дайте мотору остыть.

Слишком сильный дисбаланс, сработал датчик дисбаланса.

 **Ошибка дисбаланса**
Обратитесь в сервисную службу, если не возможен новый запуск машины.



- Выключите и снова включите машину и нажмите кнопку «СТАРТ».

Помощь при неисправностях

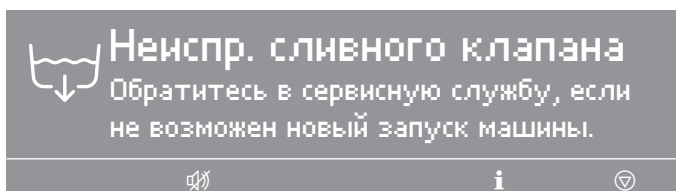

- Проверьте внешнюю систему слива и нажмите кнопку "СТАРТ".

Неисправный сливной клапан должен быть отремонтирован только силами сервисной службы.

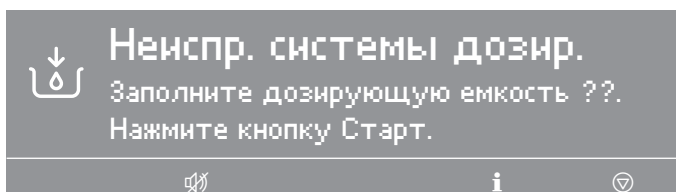

- Замените канистру.

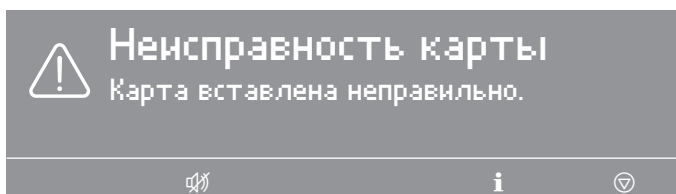

- Вставьте правильно карту в картридер.

Сервисная служба

При неисправностях, пожалуйста, оповестите сервисную службу.

Сервисной службе при обращении назовите модель, серийный номер (SN) и материальный номер (Mat.-Nr.) Вашей машины. Эти данные Вы найдете на типовой табличке. Типовую табличку можно найти при открытой дверце люка вверху на кольце люка или вверху на обратной стороне машины:

Model			
SN:	/ 0 0 0 0 0 0 0 0		
Art.-Nr.		Mat -Nr.	
IBN			

Также сообщите сервисной службе текст сообщения о неисправности на дисплее машины.

В случае замены должны использоваться исключительно оригинальные запчасти (при этом также необходимо сообщить сервисной службе модель, серийный номер (SN) и материальный номер (M.-Nr.)).

Дата изготовления прибора указана на типовой табличке в формате мм/гггг.

Помощь при неполадках

Вы можете самостоятельно устранить большинство неполадок, возникающих при ежедневной эксплуатации машины. Во многих случаях Вы сэкономите время и деньги, т. к. Вам не придется вызывать специалиста сервисной службы.

Нижеприведенные таблицы помогут Вам найти причины возникающих неисправностей и устранить их. Однако обратите внимание:

 Ремонт электроприборов имеют право производить только квалифицированные авторизованные специалисты. Неправильно выполненные ремонтные работы могут стать причиной серьезной опасности для пользователя.

Не запускается никакая программа стирки

Проблема	Причина и устранение
Дисплей остается темным	Отсутствует электропитание стиральной машины. <ul style="list-style-type: none"> ■ Проверьте, включена ли стиральная машина. ■ Проверьте, подключена ли она к электросети. ■ Проверьте, в порядке ли предохранитель в системе электропроводки здания.
На дисплее отображается сообщение о неисправности	До тех пор, пока на дисплее будет отображаться сообщение о неисправности, будет невозможно запустить новую программу. <ul style="list-style-type: none"> ■ Обращайте внимание на указания на дисплее.
Дисплей не горит и индикатор <i>Старт</i> медленно мигает.	Дисплей автоматически выключается в целях экономии электроэнергии (режим ожидания). <ul style="list-style-type: none"> ■ Нажмите любую кнопку. Режим ожидания будет прерван.

Что делать, если ...

Неудовлетворительный результат стирки

Проблема	Причина и устранение
После стирки жидким моющим средством белье недостаточно чистое.	<p>Жидкие моющие средства не содержат отбеливающих компонентов. Ими не всегда можно удалить пятна от фруктового сока, кофе или чая.</p> <ul style="list-style-type: none">■ Используйте стиральные порошки с отбеливателем.■ Наполните пятновыводителем ячейку Ш и жидким моющим средством дозатор в форме шарика.■ Никогда не дозируйте жидкое моющее средство вместе с пятновыводителем в отсек для моющих средств и добавок.
На выстиранном белье остается серый эластичный налет (частицы жира).	<p>Дозировка моющего средства была слишком низкой. Белье было сильно загрязнено жиром (жидкими маслами, мазями).</p> <ul style="list-style-type: none">■ При такого рода загрязнении белья дозируйте больше моющего средства или используйте жидкое моющее средство.■ Перед следующей стиркой запустите программу при 60 °C с жидким моющим средством без белья.
На выстиранных темных текстильных изделиях имеются белые остатки вещества, напоминающие стиральный порошок.	<p>Моющее средство содержит нерастворимые в воде компоненты (цеолиты) для смягчения воды. Они оседают на текстильных изделиях.</p> <ul style="list-style-type: none">■ Попытайтесь удалить эти остатки после сушки с помощью щетки.■ В следующий раз стирайте темные текстильные изделия моющими средствами без содержания цеолитов. Большинство жидких моющих средств не содержит цеолитов.
Текстильные изделия с загрязнением, особенно богатым жирами, не стали достаточно чистыми.	<ul style="list-style-type: none">■ Выберите программу с предварительной стиркой. Выполните предварительную стирку с жидким моющим средством.■ При проведении основной стирки воспользуйтесь универсальным стиральным порошком. <p>Для сильно загрязненной спецодежды для основной стирки рекомендуется применять особые, специальные моющие средства. Пожалуйста, уточните информацию у поставщиков и производителей моющих и чистящих средств.</p>

Общие проблемы, связанные с работой стиральной машины

Проблема	Причина и устранение
Стиральная машина вибрирует во время отжима.	<p>Ножки машины стоят неровно и не закреплены контргайкой.</p> <ul style="list-style-type: none"> ■ Необходимо выровнять машину по уровню, отрегулировать и закрепить ножки.
В диспенсере для моющих средств остаются моющие средства.	<p>Недостаточный напор воды.</p> <ul style="list-style-type: none"> ■ Очистите сетки фильтров подачи воды.
	<p>Стиральные порошки в сочетании со смягчителем воды, как правило, склеиваются.</p> <ul style="list-style-type: none"> ■ Вымойте диспенсер для моющих средств. В дальнейшем заполняйте диспенсер сначала моющим средством, затем смягчителем воды.
Кондиционер вымывается не полностью или в лювете ☼ остается слишком много воды.	<p>Сифон занимает неправильное положение или засорен.</p> <ul style="list-style-type: none"> ■ Очистите сифон, см. главу «Чистка и уход», раздел «Чистка диспенсера для моющих средств и добавок».
На дисплее отображаются сообщения на иностранном языке.	<p>В меню «Установки 🚩», «Язык 🚩» был выбран другой язык.</p> <ul style="list-style-type: none"> ■ Установите нужный язык. Символ флага служит ориентиром.
Дверца не открывается.	<p>Стиральная машина обесточена.</p> <ul style="list-style-type: none"> ■ Проверьте, включена ли стиральная машина. ■ Проверьте, подключена ли стиральная машина к электросети. ■ Проверьте, в порядке ли предохранитель в системе электропроводки здания.
	<p>Нарушено электроснабжение</p> <ul style="list-style-type: none"> ■ Откройте дверцу люка так, как описано в соответствующем разделе.
	<p>В барабане еще остается вода, и стиральная машина не может ее откачать.</p> <ul style="list-style-type: none"> ■ Проверьте, не засорена ли система слива. Очистите систему слива так, как описано в соответствующем разделе.
	<p>В целях защиты от ошпаривания дверцу невозможно открыть при температуре моющего раствора выше 50 °С.</p>

Возможные причины повышенного пенообразования

Проблема	Причина и устранение
Повышенное пенообразование	Использованный сорт моющего средства непригоден. ■ Используйте моющие средства, пригодные для промышленных стиральных машин. Бытовые моющие средства в данном случае являются непригодными.
	Превышение дозировки моющего средства. ■ Обратите внимание на данные дозировки от производителя моющего средства и дозируйте в соответствии с местной жесткостью воды.
	Вы использовали моющее средство с повышенным пенообразованием. ■ Смените средство на менее пенящееся или запросите консультацию у специалиста по применению моющих средств.
	Используемая вода слишком мягкая. ■ При использовании воды в диапазоне жесткости 1 дозируйте меньшее количество средства в соответствии с указаниями производителя моющего средства.
	Обрабатываемый материал имеет легкую степень загрязнения. ■ При легко загрязненном обрабатываемом материале необходимо дозировать меньше средства в соответствии с указаниями производителя моющего средства.
	На обрабатываемом материале имеются остатки, например, чистящего средства. ■ Дополнительное предварительное ополаскивание без нагрева, без моющего средства. Перед стиркой тщательно сполосните белье, предварительно обработанное средством для замачивания.
	Объем загрузки белья в машину небольшой. ■ Соответственно уменьшите дозировку моющего средства.
	Скорость вращения барабана слишком высокая. ■ Уменьшите скорость вращения барабана и ритм стирки.

Растягивание и повреждение крупных предметов белья

Проблема	Причина и устранение
Растягивание и повреждение крупных предметов белья во время отжима	Во время отжима крупные предметы белья могут натянута между лопастями барабана и повредиться. ■ Это можно предотвратить путем перепрограммирования, обратитесь в сервисную службу.

Продолжение программы после отключения сетевого питания

Если текущая программа была прервана, например, в результате отключения сетевого питания, после появления в сети напряжения можно продолжить выполнение программы.

- Включите стиральную машину кнопкой I.
- Затем нажмите кнопку «СТАРТ».

Программа будет продолжена с того места, когда она была прервана.

Чистка и уход

- По возможности после использования каждый раз проводите чистку машины и уход за ней.

Для очистки стиральной машины нельзя использовать мойку высокого давления и мытьё с помощью шланга.

- Очищайте **корпус стиральной машины, панель управления и пластмассовые детали** только с использованием мягкого чистящего средства или мягкой, влажной салфеткой, затем вытрите все насухо.

Абразивные средства царапают поверхность.

- Очистите детали корпуса из нержавеющей стали с помощью специального средства для очистки стали.
- Удалите отложения на уплотнении дверцы влажной салфеткой.

Избегайте попадания чистящих средств в электрические компоненты.

- При дезинфекции поверхностей чистите фронтальную поверхность и зону дверного замка только с использованием слегка влажной салфетки. Не распыляйте никакие жидкости на поверхность.

Совет: При сильном запылении вентилятор прочищают пылесосом. Корпус вентилятора находится на задней стороне машины.

Коррозия

Барабан изготовлен из нержавеющей стали. Вода с содержанием железа или посторонние предметы из железа (например, канцелярские скрепки, железные кнопки или опилки), попадающие внутрь машины с бельем, могут привести к образованию коррозии в барабане. В этом случае очищайте барабан регулярно и непосредственно после образования коррозии имеющимися в продаже средствами по уходу за нержавеющей сталью. Дверные уплотнения проверяйте на наличие остатков, содержащих железо, и тщательно очищайте вышеуказанными средствами. Эти профилактические меры следует проводить регулярно.

Очистка диспенсера для моющих средств и добавок, кювет и сифона

- Тщательно очистите диспенсер для моющих средств и добавок, а также кюветы диспенсера после использования горячей водой для удаления остатков моющих средств и отложений.
- При длительном простое машины оставьте открытой откидную дверцу диспенсера.
- Также очистите сифоны кювет диспенсера для моющих средств и добавок.

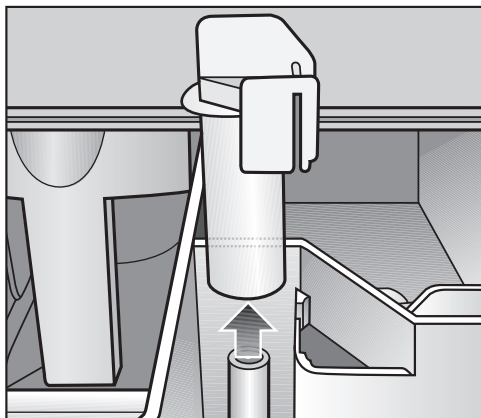

- Сифон следует вынуть, промыть теплой водой, затем снова вставить.

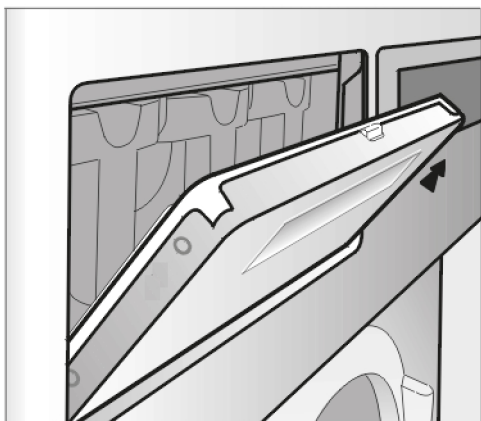

Чистка канала для отвода каплей воды и моющих средств, попадающих из кювет

- Откройте откидную крышку диспенсера под углом 45°, а затем потяните ее с правой стороны вверх.

Если канал и его дренажный желоб загрязнены, их следует очистить.

- Время от времени проверяйте решетку пароотвода на задней стороне машины на предмет загрязнения и при необходимости очищайте ее.

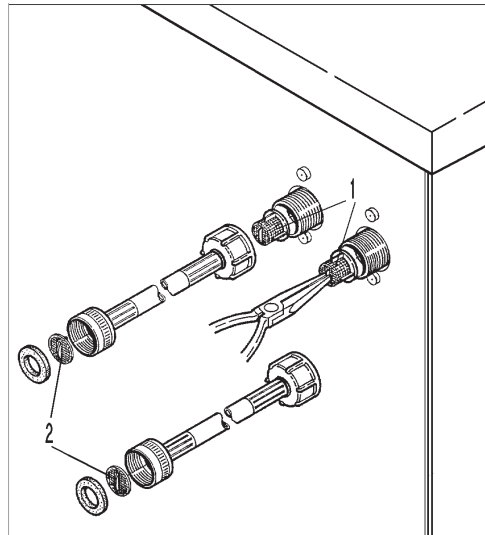

- Время от времени проверяйте фильтры клапанов подачи воды (1) и заливных шлангов (2) на предмет загрязнения, при необходимости очищайте их.

Установка стиральной машины

Стиральная машина может быть установлена только сервисной службой Miele или авторизованным сервисным партнером Miele. Учитывайте указания в монтажном плане.

Данная стиральная машина рассчитана на применение только для стирки белья, не пропитанного опасными или легковоспламеняемыми веществами.

- Для предотвращения возможного повреждения машины морозом ни в коем случае не устанавливайте ее в помещениях с отрицательными температурами воздуха.
- Для транспортировки машины в пределах помещения используйте грузоподъемное устройство.

Машины, установленные на ножки, не подлежат перемещению. Можно повредить ножки машины.

- Осторожно, с помощью пригодного инструмента снимите транспортную упаковку.
- Поднимите стиральную машину с транспортного поддона с помощью пригодного подъемного приспособления.

Общие условия эксплуатации

Эта стиральная машина предназначена исключительно для использования в профессиональной сфере и ее можно устанавливать только внутри помещений.

Температура окружающей среды в помещении установки: от 0 °C до 40 °C.

Относительная влажность воздуха: без образования конденсата

В зависимости от свойств места установки могут передаваться звуковые колебания и вибрация.

Совет: Для проверки места установки обратитесь за консультацией к профессионалу в тех случаях, когда повышенный шум может причинить неудобства.

Действия для облегчения техобслуживания

Чтобы облегчить сервисной службе последующее техобслуживание, не следует занижать указанные минимальные размеры и расстояние от стены с доступом.

- В обязательном порядке придерживайтесь указанных минимальных размеров и расстояния от стены.

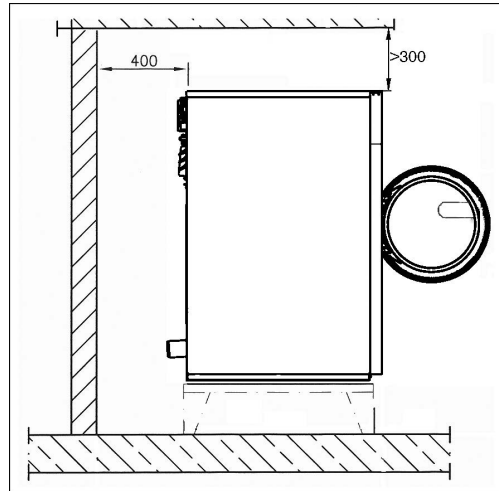

Минимальное расстояние от стены для работ по техобслуживанию должно составлять около 400 мм.

- Выровняйте стиральную машину в горизонтальном положении, регулируя винтовые ножки.

Для безупречной работы важно, чтобы машина была установлена горизонтально по уровню.

Установка на цоколь

При установке на цоколь стиральная машина должна быть закреплена на цоколе Miele или на бетонном цоколе. Цоколь следует закрепить на полу.

Транспортировочное крепление

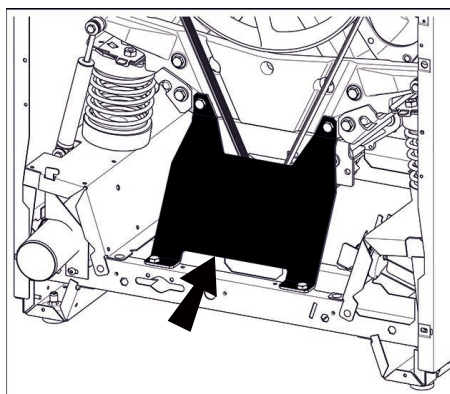
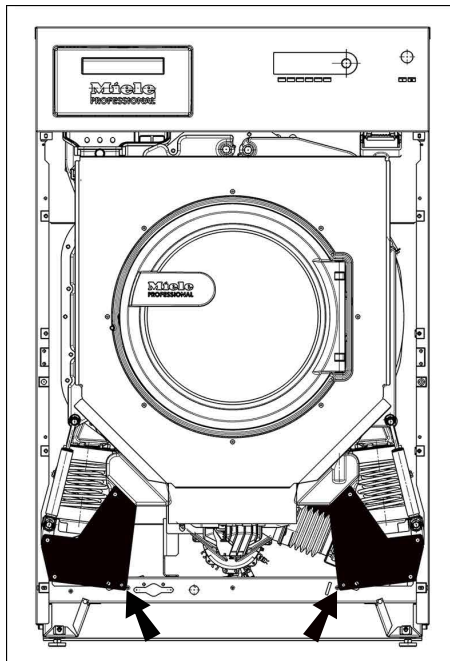

Удаление транспортировочных креплений

2 транспортировочных крепления спереди закреплены 3 винтами с шестигранной головкой каждое. Сзади каждое транспортировочное крепление закреплено 4 винтами с шестигранной головкой. Транспортировочные крепления снимаются перед вводом стиральной машины в эксплуатацию.

- Снимите переднюю и заднюю стенку:
- На нижнем краю передней стенки выкрутите винты и снимите переднюю стенку.
- На нижнем краю задней стенки выкрутите винты и снимите заднюю стенку.
- Для снятия транспортировочных креплений выкрутите винты с шестигранной головкой.

Сохраните транспортировочные крепления. Перед транспортировкой машины их следует установить на место.

Подключение воды

Для обеспечения бесперебойного выполнения программы необходимо давление воды (напор) минимум 100 кПа (1 бар) / максимум 1000 кПа (10 бар).

Для подключения воды должны использоваться принципиально только заливные шланги из комплекта поставки.

В случае замены используйте только шланги с разрывным давлением как минимум 7000 кПа (70 бар), рассчитанные на температуру воды минимум 90 °С.

То же самое относится также к арматуре для подключения шлангов. Оригинальные запасные части отвечают этому требованию.

Совет: Поступающая горячая вода должна иметь температуру максимум 70 °С.

Подключение только к холодной воде

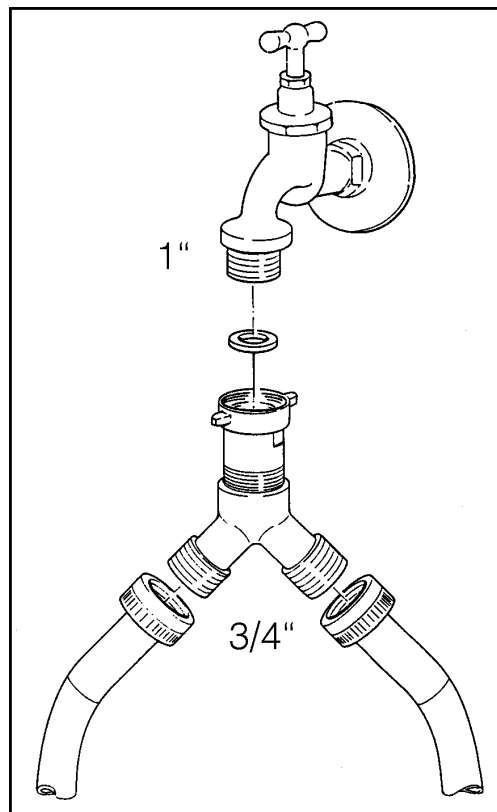

Y-образное соединение прилагается в комплекте.

Подключение шлангов от внешних дозирующих насосов для дозирования жидких моющих средств

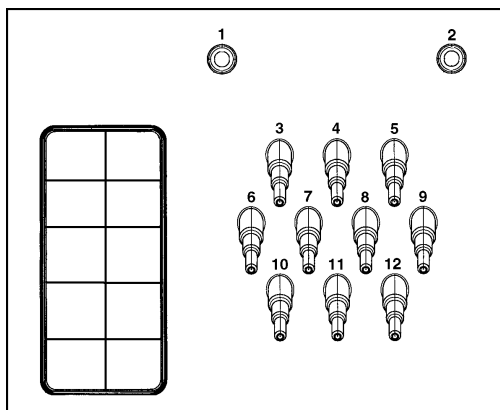

Подключения **1** и **2** предназначены для дозирования пастообразных моющих средств. Эти соединительные патрубки закрыты и должны быть просверлены сверлом на 8 мм.

Подключения **1** и **2** также используются для устройств дозирования высокого давления с подачей воды.

Внимание, устройства дозирования должны быть оснащены устройством обеззараживания питьевой воды в соответствии с EN 61770 и с EN 1717.

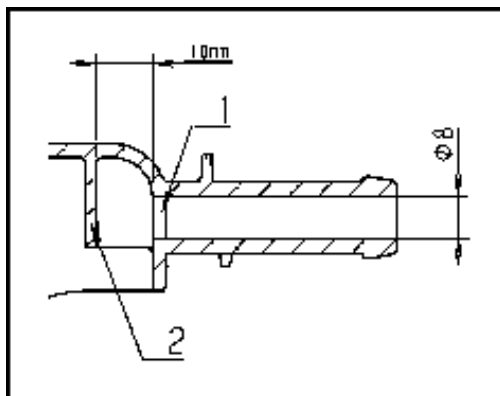

Следует учесть, что просверливается только первая стенка (1), так как на расстоянии 10 мм позади нее расположена отбойная перегородка (2).

Если просверленные отверстия более не используются, их необходимо закрыть.

Подключения от **3** до **12** предназначены для дозирования жидких средств. Эти патрубки для подсоединения закрыты и должны быть спилены небольшой пилой до диаметра шлангов. Если спиленные патрубки более не используются, они должны быть снова закрыты.

Слив воды

Слив воды **AV** производится через сливной патрубок на машине (внешний диаметр) 75 мм [DN 70]. Объемный поток кратковременно 200 л/мин.

Если уклон слива слишком большой, нужно предусмотреть вентилирование трубы, чтобы в системе слива стиральной машины не мог образоваться вакуум.

Отвод пены и испарений **BWS**

При усиленном образовании пены она может выступить из пароотвода. Для отвода пены можно воспользоваться опциональным комплектом отведения испарений.

Подключение электропитания

Подключение электропитания должно производиться только специалистом по электромонтажу, имеющим допуск, при соблюдении местных предписаний и предписаний ответственного предприятия энергоснабжения.

Совет: Открыть крышку машины. Клемма находится на приборном креплении.

При монтаже устройства защитного отключения (УЗО) нужно установить **устройство защитного отключения типа В** (чувствительное ко всем видам тока).

Электрооборудование машины соответствует стандартам DIN EN 60335-1, DIN EN 50571, ГОСТ IEC 60335-1-2013, ГОСТ IEC 60335-2-7-2014.

Напряжение указано на типовой табличке.

Для стационарного подключения в месте монтажа необходимо наличие многополюсного отключения. В качестве размыкающего устройства могут использоваться выключатели с расстоянием между контактами не менее 3 мм. К ним относятся линейные выключатели, предохранители и защитные устройства (VDE 0660).

Штекерный разъем или устройство отключения от сети должны быть всегда доступны.

Если прибор будет отключен от сети, то место отключения должно быть закрыто или находиться под постоянным наблюдением.

Обратите внимание на прилагаемую электрическую схему.

Обзор программ



Обзор стандартных программ



Программы Белое белье

Белое белье 90 °С		Фактор загрузки/объем загрузки
Вид текстиля	Текстиль из хлопка, льна или смесовых тканей, например, постельное белье и махровые изделия	1:10 - 1:9
Ход программы	+  Предварит. стирка 40 °С, добавляемая Основная стирка 90 °С, возможность активации функции охлаждения моющего раствора перед сливом Cooldown 2 цикла полоскания Последний цикл полоскания горячей водой* Последний отжим	PW 811 11 -12 кг PW 814 14 - 16 кг PW 818 18 - 20 кг

Программы Цветное белье





Обзор программ

Цветное белье 60 °C		Фактор загрузки/объем загрузки
Вид текстиля	Среднезагрязненный текстиль из хлопка, льна или смесовых тканей, например, постельное белье и махровые изделия	
Ход программы	+  Предварит. стирка 30 °C, добавляемая Основная стирка 60 °C 2 цикла полоскания Последний цикл полоскания горячей водой* Последний отжим	
Цветное белье интен-сив. 60 °C		
Вид текстиля	Сильно загрязненный текстиль из хлопка, льна или смесовых тканей, например, постельное белье и махровые изделия	1:10 - 1:9 PW 811 11 -12 кг PW 814 14 - 16 кг PW 818 18 - 20 кг
Ход программы	+  Предварит. стирка 30 °C, добавляемая Основная стирка 60 °C 2 цикла полоскания Последний цикл полоскания горячей водой* Последний отжим	
Цветное белье 30 °C		
Вид текстиля	Среднезагрязненный текстиль из хлопка, льна или смесовых тканей, например, постельное белье и махровые изделия	
Ход программы	+  Предварит. стирка 30 °C, добавляемая Основная стирка 30 °C 2 цикла полоскания Последний отжим	
Цветное белье интен-сив. 30 °C		Фактор загрузки/объем загрузки

Вид текстиля	Сильно загрязненный текстиль из хлопка, льна или смесовых тканей, например, постельное белье и махровые изделия	1:10 - 1:9 PW 811 11 -12 кг PW 814 14 - 16 кг PW 818 18 - 20 кг
Ход программы	+  Предварит. стирка 30 °С, добавляемая Основная стирка 30 °С 2 цикла полоскания Последний отжим	
Цв. белье Есо Короткая		
Вид текстиля	Слегка загрязненный текстиль из хлопка, льна или смесовых тканей, например, постельное белье и махровые изделия	
Ход программы	+  Предварит. стирка 30 °С, добавляемая Основная стирка 50 °С 2 цикла полоскания Последний отжим	

Обзор программ

Программы Деликатная

Деликатная 60 °C		Фактор загрузки/объем загрузки
Вид текстиля	Среднезагрязненный текстиль из синтетических волокон, смесовой ткани	
Ход программы	+  Предварит. стирка 30 °C, добавляемая Основная стирка 60 °C 2 цикла полоскания Последний отжим	
Деликатная интенсив. 60 °C		1:20
Вид текстиля	Сильнозагрязненный текстиль из синтетических волокон, смесовой ткани	
Ход программы	+  Предварит. стирка 30 °C, добавляемая Основная стирка 60 °C 2 цикла полоскания Последний отжим	
Деликатная 30 °C		PW 811 - 5,6 кг PW 814 - 7 кг PW 818 - 9 кг
Вид текстиля	Среднезагрязненный текстиль из синтетических волокон, смесовой ткани	
Ход программы	+  Предварит. стирка 30 °C, добавляемая Основная стирка 30 °C 2 цикла полоскания Последний отжим	
Деликатная интенсив. 30 °C		
Вид текстиля	Сильнозагрязненный текстиль из синтетических волокон, смесовой ткани	
Ход программы	+  Предварит. стирка 30 °C, добавляемая Основная стирка 30 °C 2 цикла полоскания Последний отжим	

Программы Тонкое белье/Шерсть

Тонкое белье 30 °C		Фактор загрузки/объем загрузки
Вид текстиля	Синтетические волокна, искусственный шелк	
Ход программы	Основная стирка 30 °C Ритм стирки «деликатный» 2 цикла полоскания Последний отжим	
Шерсть 30 °C		1:25 PW 811 - 4,4 кг PW 814 - 5,6 кг PW 818 - 7,2 кг
Вид текстиля	Шерстяные и полушерстяные изделия с маркировкой для шерстяных тканей, пригодные для машинной стирки	
Ход программы	Основная стирка 30 °C Ритм стирки «щадящий» 2 цикла полоскания Последний отжим	
Шерсть для ручной стирки 30 °C		
Вид текстиля	Шерстяные и полушерстяные изделия с маркировкой для шерстяных тканей	
Ход программы	Основная стирка 30 °C Ритм стирки «особенно бережный» 2 цикла полоскания Последний отжим	

Обзор программ

Программа Дополнительное полоскание

Дополнительное полоскание		
Вид текстиля	Текстильные изделия, которые должны быть только прополосканы и отжаты	
Ход программы	1 цикл полоскания Последний отжим	

Программа Доп. отжим



Доп. отжим		
Вид текстиля	Выстиранные текстильные изделия, которые должны быть только отжаты	
Ход программы	Последний отжим	

Программа Доп. слив

Доп. слив		
Вид текстиля		
Ход программы	Слив воды	

Программа Накрахмаливание



Накрахмаливание		
Вид текстиля	Для накрахмаливания свежестиранного белья (скатерти, салфетки, спецодежда)	
Ход программы	1 цикл полоскания* Последний отжим	

* Концентрированный крахмал можно засыпать в правую переднюю или заднюю кювету диспенсера до начала программы . Большое количество раствора крахмала можно добавлять вручную одновременно с подачей воды через кюветы диспенсера  или .

Пакет программ Отель/Ресторан/Кейтеринг

К этому участку относится значительное число текстильных изделий с самыми разными загрязнениями. Программы из данного пакета подходят для стирки различного текстиля, например, для слегка загрязненного постельного белья и махровых полотенец или для сильно загрязненных скатертей и кухонных полотенец.

Программы Постельное/махровое белье

Постельное/махровое 90 °С белье		Фактор загрузки/объем загрузки
Вид текстиля	Белое постельное и махровое белье из хлопка, льна или смесовой ткани	1:10* PW 811 - 11 кг PW 814 - 14 кг PW 818 - 18 кг
Ход программы	+  Предварительная стирка 40 °С, добавляемая Основная стирка 90 °С, активируемая функция Cooldown 2 цикла полоскания Последний отжим	
Постельное/махровое 60 °С белье		
Вид текстиля	Цветное и белое постельное и махровое белье из хлопка, льна или смесовой ткани	
Ход программы	+  Предварит. стирка 40 °С, добавляемая Основная стирка 60 °С 2 цикла полоскания, последний отжим	

Программа Защитный матрасник

Защитный матрасник 60 °С		Фактор загрузки/объем загрузки
Вид текстиля	Непромокаемые защитные матрасники из синтетической ткани	1:13 PW 811 - 8,6 кг PW 814 - 10,8 кг PW 818 - 13,8 кг
Ход программы	+  Предварит. стирка 30 °С, добавляемая Основная стирка 60 °С 2 цикла полоскания Последний отжим	

Обзор программ



Программа СПА Махровые вещи

СПА Махровые вещи 50 °С		Фактор загрузки/объем загрузки
Вид текстиля	Цветное и белое постельное и махровое белье из хлопка, льна или смесовой ткани, сильно загрязненное маслами и кремами	1:13* PW 811 - 8,6 кг PW 814 - 10,8 кг PW 818 - 13,8 кг
Ход программы	Основная стирка 50 °С +  Основная стирка 75 °С, дополнительная** 2 цикла полоскания Последний отжим	

* Стирка с максимальной загрузкой

** При сильных загрязнениях, например, кремами, массажными маслами дополнительно можно выбрать основную стирку с увеличенной температурой. Здесь при наличии цветных пятен на белье можно дополнительно дозировать некоторое количество отбеливателя.

Программа Банные халаты 60°С

Банные халаты 60 °С		Фактор загрузки/объем загрузки
Вид текстиля	Банные халаты из хлопка или смесовой ткани (для сильных загрязнений +  выбрать предварительную стирку при 40 °С)	1:13* PW 811 - 8,6 кг PW 814 - 10,8 кг PW 818 - 13,8 кг
Ход программы	+  Предварит. стирка 40 °С, добавляемая Основная стирка 60 °С 2 цикла полоскания Последний отжим	

* стирка с максимальной загрузкой

Программа Кухонное белье

Кухонное белье 90 °С		Фактор загрузки/объем загрузки
Вид текстиля	Кухонное белье из хлопка, льна или смесовой ткани	1:13 PW 811 - 8,6 кг PW 814 - 10,8 кг PW 818 - 13,8 кг
Ход программы	Предвар. полоскание Предварит. стирка 40 °С Основная стирка 90 °С, активируемая функция Cooldown 3 цикла полоскания Последний отжим	



Программы Столовое белье

Столовое белье 90 °C		Фактор загрузки/объем загрузки
Вид текстиля	Белое столовое белье из хлопка, льна или смесовой ткани	1:10 PW 811 - 11 кг
Ход программы	Предварит. стирка 40 °C Основная стирка 90 °C, активируемая функция Cooldown 2 цикла полоскания Последний отжим	
Столовое белье 60 °C		PW 814 - 14 кг PW 818 - 18 кг
Вид текстиля	Цветное столовое белье из хлопка, льна или смесовой ткани	
Ход программы	Предварит. стирка 40 °C Основная стирка 60 °C 2 цикла полоскания Последний отжим	

Пакет программ Гардины

Гардины 40 °C		Фактор загрузки/объем загрузки
Вид текстиля	Синтетические волокна, искусственный шелк	1:25 - 1:20 PW 811 - 5,0 кг PW 814 - 6,2 кг PW 818 - 8,0 кг
Ход программы	+  Предварит. стирка 30°C, добавляемая Основная стирка 40 °C 3 цикла полоскания Последний отжим	

Выполнение программы без отжима:



- Нажмите кнопку  «Остановка отжима».
- При статусе «Остановка отжима» кнопкой  «Стоп, Конец» завершите программу с водой в машине.
- Выберите кнопку  «Слив воды».

Обзор программ

Пакет программ Перины

Эти программы предназначены для стирки пуховых одеял и подушек, одеял из натуральных волокон, одеял и подушек с синтетическим наполнителем, стеганых и нестеганых одеял.

Эти программы стирки предназначены исключительно для стирки текстильных изделий, на этикетках по уходу которых производителем указана возможность машинной стирки.

Перины 60 °С		Фактор загрузки/объем загрузки
Вид текстиля	Сильнозагрязненные перьевые или пуховые одеяла и подушки	
Ход программы	Удаление воздуха +  Предварит. стирка 30 °С, добавляемая Основная стирка 60 °С 2 цикла полоскания Последний отжим	
Перины 40 °С		см. «Одеяла и подушки - объемы загрузки»
Вид текстиля	Среднезагрязненные перьевые или пуховые одеяла и подушки	
Ход программы	Удаление воздуха +  Предвар. стирка 30 °С, добавляемая Основная стирка 40 °С 2 цикла полоскания Последний отжим	
Одеяла из синтетики 60 °С		
Вид текстиля	Сильнозагрязненные одеяла и подушки с синтетическим наполнителем	
Ход программы	+  Предварит. стирка 30 °С, добавляемая Основная стирка 60 °С 2 цикла полоскания Последний отжим	

Одеяла из синтетики 40 °С		Фактор загрузки/объем загрузки
Вид текстиля	Среднезагрязненные одеяла и подушки с синтетическим наполнителем	
Ход программы	+  Предварит. стирка 30 °С, добавляемая Основная стирка 40 °С 2 цикла полоскания Последний отжим	
Постель из натур. воло- 25 °С кон		
Вид текстиля	Одеяла из шерсти и покрывала, которые можно стирать в стиральной машине	
Ход программы	Основная стирка 25 °С, ритм стирки «особенно бережный» 2 цикла полоскания Обработка масло-влагозащитными составами Последний отжим	

см. «Одеяла и подушки - объемы загрузки»

Обзор программ

Добавление моющего средства

Совет: Рекомендуется использование жидкого моющего средства. При сильном загрязнении применение универсальных порошковых моющих средств может улучшить результат стирки.

Одеяла и подушки - объемы загрузки

В таблице приведен максимальный объем загрузки. Данные являются приблизительными и варьируются в зависимости от размера и толщины одеял и подушек.

Тип	Количество*
PW 811	2 подушки или 1 односпальное одеяло
PW 814	3 подушки или 1 подушка + 1 односпальное одеяло
PW 818	4 подушки или 2 подушки + 1 односпальное одеяло или 2 односпальных одеяла

* Одно одеяло соответствует примерно двум подушкам.



Совет: Нестеганные одеяла следует обязательно перевязать в нескольких местах во избежание дисбаланса при отжиге и чтобы добиться хорошего результата стирки.

Пакет программ Дезинфекция

С целью обеспечения 100% гарантии проведения дезинфекции, все программы в этом пакете блокируются через 1 минуту после запуска. Это означает, что программа не может быть прервана. Через 1 минуту после старта программу нельзя остановить или внести в нее изменения. Такие программы далее будут называться Блокированные программы.



Во избежание повторной контаминации в программах дезинфекции подача воды в циклах ополаскивания не производится через диспенсер для моющих средств, а напрямую в барабан.

Обзор программ

Термическая дезинфекция 90 °С		Фактор загрузки/объем загрузки
Вид текстиля	Хлопок, лен, например, постельное, махровое белье	
Ход программы	+  Предварит. стирка 40 °С, добавляемая Дезинфекция 90 °С, 10 мин., активируемая функция Cooldown 2 цикла полоскания Последний отжим	
Термодезинфекция RKI* 90 °С		1:10 PW 811 - 11 кг PW 814 - 14 кг PW 818 - 18 кг
Вид текстиля	Хлопок, лен, например, постельное, махровое белье	
Ход программы	Дезинфекция 90 °С, 10 мин., активируемая функция Cooldown 2 цикла полоскания Последний отжим	
Термохимич. дезинфекция 60 °С		
Вид текстиля	Хлопок, лен, например, постельное, махровое белье	
Ход программы	+  Предварит. стирка 40 °С, добавляемая Дезинфекция 60 °С**, 20 мин 2 цикла полоскания Последний отжим	
Термохимич. дезинфекц. RKI* 60 °С		
Вид текстиля	Хлопок, лен, например, постельное, махровое белье	
Ход программы	Дезинфекция 40 °С**, 20 мин. 2 цикла полоскания Последний отжим	

* RKI = Институт Роберта Коха

** Параметры дезинфекции в программе термохимической дезинфекции (температура, время выдержки температуры, а также концентрация дезинфицирующего средства) должны быть установлены в соответствии с рекомендациями производителя моющих и дезинфицирующих средств.

Термохимич. дезинфекция 40 °C		Фактор загрузки/объем загрузки
Вид текстиля	Хлопок, смесовая ткань до 40 °C	
Ход программы	+  Предварит. стирка 30 °C, добавляемая Дезинфекция 40 °C**, 20 мин Ритм стирки «деликатный» 2 цикла полоскания Последний отжим	1:10 PW 811 - 11 кг PW 814 - 14 кг PW 818 - 18 кг
Термохимич. дезинфекц. RKI* 40 °C		
Вид текстиля	Хлопок, смесовая ткань до 40 °C	
Ход программы	Дезинфекция 40 °C**, 20 мин Ритм стирки «деликатный» 2 цикла полоскания Последний отжим	
Белье больных недержанием 90 °C		
Вид текстиля	многоцветные стираемые подгузники	1:13 PW 811 - 8,6 кг PW 814 - 10,8 кг PW 818 - 13,8 кг
Ход программы	Предварительное полоскание +  Второе предварительное полоскание, добавляемое Предварит. стирка 40 °C Дезинфекция 90 °C, 10 мин, активируемая функция Cooldown 3 цикла полоскания Последний отжим	
Сильнозагрязненное белье 90 °C		
Вид текстиля	сильнозагрязненное нижнее белье, хлопок	
Ход программы	2 предварительных полоскания Предварит. стирка 40 °C Дезинфекция 90 °C, 10 мин 3 цикла полоскания Последний отжим	

* RKI = Институт Роберта Коха

** Параметры дезинфекции в программе термохимической дезинфекции (температура, время выдержки температуры, а также концентрация дезинфицирующего средства) должны быть установлены в соответствии с рекомендациями производителя моющих и дезинфицирующих средств.

Обзор программ

Общие сведения по дезинфекции

Что такое дезинфекция?

Комплекс мероприятий, направленных на уничтожение возбудителей инфекционных заболеваний.

Термическая дезинфекция

В ходе термической дезинфекции осуществляется обработка воздействием температуры в течение определенного периода времени. В списке, в соответствии с § 18 Закона о защите от инфекционных болезней (IFSG), эта температура соответствует 90 °C при времени, равном 10 мин или же 85 °C при времени, равном 15 мин, при соотношении веса белья и объема моющего раствора от 1 - 4 до 1 - 5 в диапазоне действия АВ (см. главу «Диапазон действия различных методов дезинфекции»).

В ходе термической дезинфекции не нужно добавлять дезинфицирующие средства.

Термохимическая дезинфекция

Термохимическая дезинфекция отличается от термической дезинфекции более низкой температурой раствора во время фазы дезинфекции. При этом более низкая температура компенсируется увеличением времени выдержки и добавлением дезинфицирующего средства.

При этом важно, чтобы эти вещества использовались точно в соответствии с утвержденным списком средств. Концентрация, температурные режимы и время выдержки должны точно соблюдаться для гарантированной дезинфекции.

В Германии Правила выполнения программ дезинфекции в стиральных машинах регулируются двумя списками дезинфицирующих средств.

Список RKI (Институт Роберта Коха)

Описывает метод проведения обеззараживания в соответствии с § 18 Закона о защите от инфекционных болезней. Описанные методы предпринимаются только по предписанию органов здравоохранения в случае возникновения эпидемии, когда существует риск контаминации. Список RKI определяет самые строгие критерии термической и термохимической дезинфекции, применяемые в случае возникновения вспышек инфекционных заболеваний.

Диапазон действия различных методов дезинфекции

Диапазон действия различных методов дезинфекции, направленных на уничтожение тех или иных микроорганизмов, обозначается буквами А, В и С.

- Сфера действия А:
Подходит для уничтожения большинства вегетативных бактерий, в том числе микобактерий, грибов и грибковых спор.
- Сфера действия В:
Подходит для уничтожения вирусов.
- Сфера действия С:
Подходит для уничтожения спор возбудителя сибирской язвы.

В случае официального предписания при проведении дезинфекции запрещено сливать в систему водоотведения моющий раствор до окончания этапа дезинфекции.

Список Ассоциации Прикладной Гигиены (VAH)

VAH = Ассоциация Прикладной Гигиены
(ранее DGHM = Общество Гигиены и Микробиологии Германии)

В списке Ассоциации Прикладной Гигиены описаны технологии регулярной профилактической дезинфекции, в особенности для предотвращения инфекций в больнице, во врачебных практиках, в общественных местах, а также в других местах, где могут распространяться и передаваться инфекции.

Для обработки многоразовых текстильных изделий, используемых в ходе хирургических операций, необходимо применять валидированные технологии и оборудование. Оборудование, описываемое в данной инструкции, не относится к категории медицинских изделий. Технологии и техника, приведенные здесь, **не** относятся к медицинским изделиям.

Предотвращение заражений и повторных заражений

- Перед работой с прибором продезинфицируйте руки.
- Используйте очищенные/продезинфицированные емкости для транспортировки.
- Дозируйте моющее и дезинфекционное средство в соответствии с инструкциями.
- Учитывайте предписания по обращению с защитными костюмами.
- При использовании воды из водоочистных сооружений убедитесь, что вода не содержит бактерий.
- Перед использованием очистите отсеки диспенсера для моющих средств и ополаскивателя, а также сифон.

Чистка диспенсера для моющих средств и сифона

Диспенсер для моющих средств постоянно находится в контакте с водой, поэтому его необходимо регулярно мыть во избежание роста и распространения бактерий.

- Тщательно мойте диспенсер для моющих средств и ополаскивателя, а также сифоны после использования горячей водой для удаления остатков моющих средств и отложений.

Пользователь должен обеспечить соблюдение стандарта дезинфекции, термических, а также термохимических технологий (из списка, в соответствии с § 18 Закона о защите от инфекционных болезней (IFSG) в общепринятом порядке посредством соответствующих проверок. Технологии должны проверяться через регулярные промежутки времени термoeлектрически регистраторами, или бактериологически биоиндикаторами. Пользователь должен обращать особое внимание на соблюдение параметров процесса - температуры и при химиотермических программах также концентрации дезинфицирующего средства. Программы дезинфекции не должны прерываться, поскольку в случае остановки или прерывания программы нет абсолютной гарантии уничтожения болезнетворных бактерий.

Обзор программ

Программа Очистка машины

Очистка диспенсера для моющих средств, барабана, бака и системы слива.

- При частом использовании программ дезинфекции, программ с низкой температурой или для устранения грубых загрязнений регулярно проводите программу Очистить машину.

Очистка машины*		
Вид текстиля	Без загрузки	
Ход программы	+  Чистка 70 °С, добавляемая 2 цикла полоскания	

* Блок **Чистка машины** с подачей воды через все шланги и повышением температуры до 70 °С можно дополнительно выбрать нажатием кнопки «Блок +». Если дополнительно будет выбран блок **Чистка**, для программы чистки необходимо будет дозировать моющее средство.

Пакет программ Протирочные салфетки

Данные программы применяются для стирки, дезинфекции и пропитки до необходимой степени остаточной влажности текстиля, который применяется для уборки - для мопов (насадок на швабры) из хлопка или смесовой ткани (микрофибры), полировочных дисков и протирочных салфеток, а также ковриков входной группы.

Во избежание повторной контаминации в программах дезинфекции подача воды в циклах ополаскивания не производится через диспенсер для моющих средств.

Программы Мопы

Объем загрузки мопов (хлопок)

Объем загрузки мопов (микроволок.)



Программы Маты/Полировальные насадки

Обзор программ

Программы Протирочные салфетки

Старайтесь избегать попадания крупных частиц загрязнений в барабан машины.

- Встряхивайте mopы, прежде чем класть их в машину.

Мопы Стандартная 60 °C / 90 °C		Фактор загрузки/объем загрузки
Вид текстиля	Мопы из хлопка, вискозы, полиэстера, микро-волокна	<p>1:10</p> <p>PW 811 - 11 кг PW 814 - 14 кг PW 818 - 18 кг</p> <p>Количество см. таблицу «Объем загрузки mopов»</p>
Ход программы	Предварительный отжим Предварительное полоскание +  Дополнительное предварительное полоскание, добавляемое Основная стирка 60 °C/90 °C, активируемая функция Cooldown 2 цикла полоскания Последний отжим	
Мопы стандарт + пропитка 60 °C / 90 °C		
Вид текстиля	Мопы из хлопка, вискозы, полиэстера, микро-волокна	
Ход программы	Выполнение программы, как Мопы стандартная, затем: добавление средства, которым будет проводиться уборка, пропитка этим средством и отжим или при активации блока: слегка влажное, мокрое, очень мокрое	
Мопы терм. дез. 90 °C		
Вид текстиля	Мопы из хлопка, вискозы, полиэстера, микро-волокна	
Ход программы	Предварительный отжим Предварительное полоскание +  Дополнительное предварительное полоскание, добавляемое Дезинфекция 90 °C, 10 мин, активируемая функция Cooldown 3 цикла полоскания Последний отжим	

Мопы терм. дез. 90 °С + пропитка		Фактор загрузки/объем загрузки
Вид текстиля	Мопы из хлопка, вискозы, полиэстера, микро-волокна	
Ход программы	Выполнение программы, как Мопы терм. дез., затем: добавление средства, которым будет проводиться уборка, пропитка этим средством и отжим или при активации блока: слегка влажное, мокрое, очень мокрое	
Мопы термохим. дез. 60 °С		1:10 PW 811 - 11 кг PW 814 - 14 кг PW 818 - 18 кг Количество см. таблицу «Объем загрузки мопов»
Вид текстиля	Мопы из хлопка, вискозы, полиэстера, микро-волокна	
Ход программы	Предварительный отжим Предварительное полоскание + \square Дополнительное предварительное полоскание, добавляемое Дезинфекция* 60 °С, 20 мин 3 цикла полоскания Последний отжим	
Мопы термохим. дез. 60 °С + пропитка		
Вид текстиля	Мопы из хлопка, вискозы, полиэстера, микро-волокна	
Ход программы	Выполнение программы, как Мопы терм.-хим. дез.* , затем: добавление средства, которым будет проводиться уборка, пропитка этим средством и отжим или при активации блока: слегка влажное, мокрое, очень мокрое	
Мопы пропитка		
Вид текстиля	Мопы из хлопка, вискозы, полиэстера, микро-волокна	
Ход программы	1 цикл полоскания Добавление средства, которым будет проводиться уборка, пропитка этим средством и отжим или при активации блока: слегка влажное, мокрое, очень мокрое	

* Параметры дезинфекции в программе термохимической дезинфекции (температура, время выдержки температуры, а также концентрация дезинфицирующего средства) должны быть установлены в соответствии с рекомендациями производителя моющих и дезинфицирующих средств.

Обзор программ

Мопы Интенсивная 90 °С		Фактор загрузки/объем загрузки
Вид текстиля	Мопы из хлопка, вискозы, полиэстера, микро-волокна	
Ход программы	Предварительный отжим Предварительное полоскание +  Дополнительное предварительное полоскание, добавляемое Предварительная стирка 30 °С Основная стирка 90 °С, активируемая функция Cooldown 3 цикла полоскания Последний отжим	
Мопы Новые 60 °С / 90 °С		1:10 PW 811 - 11 кг PW 814 - 14 кг PW 818 - 18 кг Количество см. таблицу «Объем загрузки мопов»
Вид текстиля	Для обработки новых мопов	
Ход программы	Основная стирка 60 °С/90 °С, активируемая функция Cooldown 2 цикла полоскания Последний отжим	

Программы **Мопы . . . + Пропитка** предназначены для получения полностью готовых к уборке мопов - выстиранных, продезинфицированных и пропитанных тем средством, которым необходимо производить уборку и/или дезинфекцию. Для этого после стирки или дезинфекции добавляется этап пропитки с последующим отжимом. Необходимую влажность мопа можно варьировать, задавая скорость окончательного отжима.

Дозировка должна быть настроена на месте, стандарт дезинфекции следует проверить.

Программа **Мопы пропитка** предназначена для последующей пропитки чистых и сухих мопов. При пропитке добавляется раствор дезинфицирующего средства. Дозировка должна быть настроена на месте, стандарт дезинфекции следует проверить.

Размер мопа	40 см 190 г/ моп	50 см 220 г/ моп	60 см 280 г/ моп	80 см 360 г/ моп	110 см 510 г/ моп	130 см 610 г/ моп	160 см 720 г/ моп
PW 811	58 шт.	50 шт.	39 шт.	31 шт.	22 шт.	18 шт.	15 шт.
PW 814	74 шт.	64 шт.	50 шт.	39 шт.	27 шт.	23 шт.	19 шт.
PW 818	95 шт.	82 шт.	64 шт.	50 шт.	35 шт.	30 шт.	25 шт.

Совет: При использовании мопов из микроволокна: чем меньше их вес, тем выше объем загрузки.



Размер моп	40 см 120 г/моп	50 см 170 г/моп
PW 811	92 шт.	65 шт.
PW 814	117 шт.	82 шт.
PW 818	150 шт.	106 шт.

Маты 40 °С		Фактор загрузки/объем загрузки
Вид текстиля	Коврики входной группы	
Ход программы	Предварительное полоскание Основная стирка 40 °С 3 полоскания Последний отжим	1:15 PW 811 - макс. 7,4 кг PW 814 - макс. 9,4 кг PW 818 - макс. 12,0 кг
Маты сильнозагрязнен- 60 °С ные		
Вид текстиля	сильно загрязненные коврики	
Ход программы	Предвар. полоскание + ▮ Предварит. стирка 40 °С, добавляемая Основная стирка 60 °С (по выбору от холодной до 60 °С) 3 полоскания Последний отжим	
Полировальные насадки 40 °С / 60 °С		
Вид текстиля	Полировочные диски	1:50 PW 811 - 2,2 кг PW 814 - 2,8 кг PW 818 - 3,6 кг
Ход программы	Предварительное полоскание + ▮ Дополнительное предварительное полоскание, добавляемое Основная стирка 40 °С/60 °С 3 цикла полоскания Последний отжим	

Совет: Количество загружаемых ковриков зависит от их размеров, жесткости и толщины и может быть меньше рекомендованного.

Обзор программ

Данные программы применяются для стирки, дезинфекции и пропитки с отжимом до необходимой степени остаточной влажности протирочных салфеток из хлопка, смесовой ткани или микрофибры, используемых для уборки.

Салфетки стандарт. 60 °C		Фактор загрузки/объем загрузки
Вид текстиля	Салфетки из хлопка, вискозы, полиэстера, микроволокна	
Ход программы	Предвар. полоскание +  Предварит. стирка 30 °C, добавляемая Основная стирка 60 °C 3 полоскания Последний отжим	
Салфетки Стандарт 60 °C + пропитка		1:20 PW 811 - 5,6 кг прим. 350 салфеток
Вид текстиля	Салфетки из хлопка, вискозы, полиэстера, микроволокна	
Ход программы	Выполнение программы, как Салфетки Стандарт, затем: добавление средства, которым будет проводиться уборка, пропитка этим средством и отжим или при активации блока: слегка влажное, мокрое, очень мокрое	
Салфетки терм. дез. 90 °C		PW 814 - 7 кг прим. 440 салфеток PW 818 - 9 кг прим. 565 салфеток
Вид текстиля	Салфетки из хлопка, вискозы, полиэстера, микроволокна	
Ход программы	Предвар. полоскание +  Предварит. стирка 30 °C, добавляемая Дезинфекция 90 °C, 10 мин, активируемая функция Cool down 3 полоскания Последний отжим	
Салфетки Терм. дез. 90 °C + пропит.		
Вид текстиля	Салфетки из хлопка, вискозы, полиэстера, микроволокна	
Ход программы	Выполнение программы, как Салфетки терм. дез., затем: добавление средства, которым будет проводиться уборка, пропитка этим средством и отжим или при активации блока: слегка влажное, мокрое, очень мокрое	

Салфетки термо.-хим. 70 °С дез.		Фактор загрузки/объем загрузки 1:20 PW 811 - 5,6 кг прим. 350 салфеток PW 814 - 7 кг прим. 440 салфеток PW 818 - 9 кг прим. 565 салфеток
Вид текстиля	Салфетки из хлопка, вискозы, полиэстера, микроволокна	
Ход программы	Предвар. полоскание +  Предварит. стирка, добавляемая Дезинфекция 70 °С, 10 мин 3 полоскания Последний отжим	
Салфетки терм-химдез 70 °С +проп		
Вид текстиля	Салфетки из хлопка, вискозы, полиэстера, микроволокна	
Ход программы	Выполнение программы, как Салфетки Термо-хим. Дезинфекция, затем: добавление средства, которым будет проводиться уборка, пропитка этим средством и отжим или при активации блока: слегка влажное, мокрое, очень мокрое	
Пропитка салфеток		
Вид текстиля	Салфетки из хлопка, вискозы, полиэстера, микроволокна	
Ход программы	1 цикл полоскания Добавление средства, которым будет проводиться уборка, пропитка этим средством и отжим или при активации блока: слегка влажное, мокрое, очень мокрое	

Программа **Салфетки стандарт.** подходит для протирачных салфеток, которые после стирки используются не сразу, а сушатся, после чего складываются и отправляются на хранение.

Программы **Салфетки . . . + Пропитка** предназначены для получения полностью готовых к уборке салфеток - выстиранных, продезинфицированных и пропитанных тем средством, которым необходимо производить уборку и/или дезинфекцию. Для этого после стирки или дезинфекции добавляется этап пропитки с последующим отжимом. Необходимую влажность салфеток можно варьировать, задавая скорость окончательного отжима. Дозировка должна быть настроена на месте, стандарт дезинфекции следует проверить.

Программа **Пропитка салфеток** предназначена для последующей пропитки чистых и сухих салфеток. При пропитке добавляется дезинфицирующее средство. Дозировка должна быть настроена на месте, стандарт дезинфекции следует проверить.

Обзор программ

Пакет программ Пожарная команда

Эти программы предназначены для стирки и пропитывания костюмов пожарных Nomex, курток, брюк, респираторных масок и костюмов химической защиты.

Программы Спецодежда

Спецодежда: подготовка к стирке

- Не прикрепляйте этикетки к одежде.
- По возможности снимите карабинные крюки или положите их в боковой карман и закройте его.
- Застегните липучки или закройте лентой с липучкой.
- Отдельно стирайте подкладку из натуральной шерсти.
- Смойте грязь со спецодежды с лицевой стороны (подкладка находится с изнанки).
- Учитывайте максимальную загрузку.

Спецодежда - это программа для стирки костюмов пожарных. Не предназначена для стирки одежды, имеющей шерстяную подкладку.

Совет: Моющие средства: Мы рекомендуем использовать жидкое моющее средство с пониженным pH, эффективное для удаления пятен от жира и пигмента.

При использовании средства для пропитывания оно должно соответствовать особым требованиям для данной сферы применения.

Программы Маски

Маски - это программы мойки и дезинфекции респираторных масок с ремнями для крепления на голове.

- Перед загрузкой маски в машину выверните ее завязки для защиты смотровых стекол.
- Положите каждую маску в специально предназначенный защитный чехол и закройте замок.
- После обработки масок выньте их из чехлов.
- Мокрые, пустые защитные чехлы отожмите в программе **Отжим чехлов для масок**.

Маски		60 °C	Фактор загрузки/объем загрузки
Загрузка	Респираторные маски с ремнями для крепления		PW 811 - 10 масок PW 814 - 13 масок PW 818 - 15 масок
Ход программы	Дезинфекция* 60 °C, 20 мин 4 цикла полоскания		
Маски с предвар. стиркой			
Загрузка	Сильно загрязненные респираторные маски с ремнями для крепления		
Ход программы	Предварит. мойка 30 °C Дезинфекция* 60 °C, 20 мин 4 цикла полоскания		
Отжим чехлов для масок			
Загрузка	Чехлы для масок		1:20
Ход программы	Отжим		

* Параметры дезинфекции в программе термохимической дезинфекции (температура, время выдержки температуры, а также концентрация дезинфицирующего средства) должны быть установлены в соответствии с рекомендациями производителя моющих и дезинфицирующих средств.

Во избежание повторной контаминации в программах дезинфекции подача воды в циклах ополаскивания не производится через диспенсер для моющих средств.

Не стирайте маски вместе с застежкой, обеспечивающей соединение маски со шлемом.

Смотровое стекло может быть поцарапано застежками.

Обзор программ

Используйте подходящее моющее средство. Учитывайте рекомендации производителя на упаковке.

Программы Костюмы химзащиты



Костюмы химзащиты - это программа для стирки костюмов химической защиты пожарных команд.
Производится термохимическая дезинфекция (60 °C/20 мин), для которой используются подходящие моющие средства.

Костюмы химзащиты 60 °C		Фактор загрузки/ объем загрузки
Вид текстиля	Костюмы химзащиты с покрытием из многослойного пленочного ламината	PW 811 - 1 костюм PW 814 - 1 костюм PW 818 - 2 костюма
Ход программы	Дезинфекция 60 °C, 20 мин 3 цикла полоскания	
Костюмы химзащиты спец. 40 °C		
Вид текстиля	Костюмы химзащиты с покрытием из многослойного пленочного ламината	
Ход программы	Предварит. стирка 40 °C	

- Обратите внимание на максимальную температуру стирки, рекомендованную производителем защитных костюмов.
- Удаление неизвестных и неопознанных видов загрязнения не гарантируется, поскольку дезактивации в этих случаях не гарантируется.
- Чтобы удалить внешние загрязнения, закройте костюмы перед использованием программы «Костюмы химзащиты спец.». Для внутренней и внешней дезинфекции в программе «Костюмы химзащиты» откройте костюмы. Чтобы защитить смотровые стекла, сложите капюшон внутрь и поместите над ним нижнюю часть комбинезона.
- Учитывайте минимальный объем заполнения машины, при котором костюмы не развернутся и смотровые стекла не будут повреждены. Или предотвратите разворачивание костюмов, стирая их в подходящей по размеру сетке.
- Сильно загрязненные костюмы перед основной стиркой должны быть предварительно обработаны в программе «Костюмы химзащиты спец.».

Пакет программ Химчистка

WetCare «Аквачистка» - это очень бережная технология чистки фасонной одежды в водной среде и специальными средствами по уходу для одежды, которую до этого можно было чистить только в химчистке.

WetCare деликатная 25 °С		Фактор загрузки/объем загрузки
Вид текстиля	Фасонная одежда, не подлежащая стирке	1:20 - 1:15
Ход программы	+  Предварит. аквачистка 25°С, добавляемая Основная аквачистка 25 °С Обработка влагозащитными составами 25 °С Последний отжим	PW 811 5,6 - 7,4 кг PW 814 7 - 9,4 кг PW 818 9 - 12 кг
Аквачистка шелк 30 °С		
Вид текстиля	Сильно мнущаяся фасонная одежда, не подлежащая стирке	1:25 - 1:20
Ход программы	Основная аквачистка 30 °С, добавляемая Обработка влагозащитными составами 25 °С Последний отжим	PW 811 4,4 - 5,6 кг PW 814 5,6 - 7 кг PW 818 7,2 - 9 кг
Аквачистка интенсивная 40 °С		
Вид текстиля	Фасонная одежда, подлежащая стирке	1:20 - 1:15
Ход программы	+  Предварит. аквачистка, 30 °С, добавляемая Основная аквачистка 40 °С Цикл полоскания Обработка влагозащитными составами 25 °С Последний отжим	PW 811 5,6 - 7,4 кг PW 814 7 - 9,4 кг PW 818 9 - 12 кг

В программах химчистки клапаны подачи горячей воды не активированы. Температура воды на входе не должна превышать 30 °С.

Обзор программ

Пакет программ Пропитка погружением

Стирка/ пропитка 40 °С		Фактор загрузки/объем загрузки
Вид текстиля	Для всех видов фасонной одежды, подлежащих пропитыванию и пригодных для стирки (например, верхней одежды)	1:20 - 1:15 PW 811 6,6 кг PW 814 8,2 кг PW 818 10,6 кг
Ход программы	+  Предварит. аквачистка 30 °С, добавляемая Основная аквачистка 40 °С 2 цикла полоскания Пропитывание 40 °С Последний отжим	
Полоскание/пропитка 40 °С		
Вид текстиля	Для всех видов фасонной одежды, подлежащих пропитыванию и пригодных для стирки (например, верхней одежды)	
Ход программы	1 цикл полоскания Пропитка 40 °С Последний отжим	

Пакет программ Конюшня

Эта программа подходит для стирки и пропитки лошадиных попон, чепраков, вальтрапов, манжет, бинтов, башмаков на копыта, текстильных недоузтков.

Попоны 60 °C		Фактор загрузки/объем загрузки
Вид текстиля	Попоны, чепраки, вальтрапы, манжеты, бинты, башмаки на копыта, текстильные недоуздки	
Ход программы	Предвар. полоскание + ▮ 2-е предвар. полоскание, добавляемое Предварит. стирка 40 °C Основная стирка 60 °C 3 цикла полоскания Последний отжим	
Попоны 30 °C		1:13 см. таблицу «Объем загрузки»
Вид текстиля	Попоны, чепраки, вальтрапы, манжеты, бинты, башмаки на копыта, текстильные недоуздки	
Ход программы	Предвар. полоскание + ▮ 2-е предвар. полоскание, добавляемое Предварительная стирка 30 °C Основная стирка 30 °C 3 цикла полоскания Последний отжим	
Попоны шерстяные 30 °C		
Вид текстиля	Шерстяные попоны	
Ход программы	Предвар. полоскание Предварит. стирка 30 °C Основная стирка 30 °C Ритм стирки «бережный уход» 2 цикла полоскания Последний отжим	
Попоны стирка/пропитка 30 °C		
Вид текстиля	Попоны, чепраки, вальтрапы, манжеты, бинты, башмаки на копыта, текстильные недоуздки	
Ход программы	Предвар. полоскание + ▮ Дополнительное предварительное полоскание, добавляемое Предварит. стирка 30 °C Основная стирка 30 °C 2 цикла полоскания Пропитывание 30 °C Последний отжим	

Обзор программ

Предварительная обработка

Очень сильно загрязненные попоны очистить сильной струей воды или воздуха из пылесоса от крупных частиц грязи.

Моющее средство

Для стирки необходимо использовать моющие средства без отбеливателей и оптических отбеливателей.

При стирке шерстяных попон следует пользоваться средствами со слегка уменьшенным значением pH. Возможно, также нужно будет добавить моющие средства, в состав которых входят энзимы.

При этом следует обратить внимание на то, чтобы не использовались протеазы, так как эти энзимы могут повредить шерсть.

Объем загрузки



Тип	Загрузка максимум $\frac{3}{4}$ общего количества белья		
	Чепраки	Летние попоны	Зимние попоны
PW 811	8	2	1
PW 814	10	2-3	1-2
PW 818	12	3	2

Пряжки



Для защиты барабана металлические пряжки, крючки и кольца должны быть закрыты.

В рамках сбытовой программы Miele доступны специальные чехлы, в которые помещаются все твердые элементы экипировки.

Пакет программ Спорт

Трикотаж 40 °С		Фактор загрузки/объем загрузки 1:20 PW 811 - 5,6 кг PW 814 - 7 кг PW 818 - 9 кг
Вид текстиля	Полиэстер или полиамид со спандексом и без него	
Ход программы	+  Предварит. стирка 30 °С, добавляемая Основная стирка 40 °С 3 цикла полоскания Последний отжим	
Тренировочные костюмы 40 °С		
Вид текстиля	Полиэстер, полиамид	
Ход программы	Основная стирка 40 °С 2 цикла полоскания Последний отжим	
Тренир. костюмы интенсив. 40 °С		
Вид текстиля	Полиэстер, полиамид	
Ход программы	+  Предварит. стирка 30 °С, добавляемая Основная стирка 40 °С 2 цикла полоскания Последний отжим	
Защитные щитки 40 °С		
Вид текстиля	Полиэстер, полиамид, полиэтилен, полипропилен и этиленвинил	
Ход программы	Основная стирка 40 °С 2 цикла полоскания	

Обзор программ

Верхняя одежда 40 °С		Фактор загрузки/объем загрузки 1:15 PW 811 - 7,4 кг PW 814 - 9,4 кг PW 818 - 12 кг
Вид текстиля	Полиамид и одежда из мембранных тканей	
Ход программы	+  Предварит. стирка 30 °С, добавляемая Основная стирка 40 °С 2 цикла полоскания Пропитывание 40 °С Последний отжим	
Пропитка спорт. одежды 40 °С		
Вид текстиля	Полиамид и одежда из мембранных тканей	
Ход программы	Полоскание Пропитывание 40 °С Последний отжим	
Специальное нижнее белье 40 °С		
Вид текстиля	Полиэстер / смесь эластановых волокон, полиамид / смесь эластановых волокон или полипропилен	1:20 PW 811 - 5,6 кг PW 814 - 7 кг PW 818 - 9 кг
Ход программы	+  Предварит. стирка 30 °С, добавляемая Основная стирка 40 °С 2 цикла полоскания Последний отжим	

Пакет программ Sluice

Программы Sluice предназначены для сильно загрязненного белья и одежды лежащих больных.

Дезинфекция осуществляется в соответствии с исходными данными Государственной Службы Здравоохранения (Великобритания). На выбор предлагается два вида дезинфекции: 65 °С, в течение 10 минут или 71 °С, в течение 3 минут.

Белье леж. больных Де- 65 °С		Фактор загрузки/объем загрузки
лик.		
Вид текстиля	сильно загрязненное нательное, махровое и постельное белье	1:10 PW 811 - 11 кг PW 814 - 14 кг PW 818 - 18 кг
Ход программы	2 цикла предвар. полоскания Предварит. стирка 60 °С, 5 мин Дезинфекция 65 °С, 10 мин 3 цикла полоскания Последний отжим	
Sluice 71 °С		
Вид текстиля	сильно загрязненное нательное, махровое и постельное белье	
Ход программы	2 цикла предвар. полоскания Предварит. стирка 60 °С, 5 мин Дезинфекция 71 °С, 3 мин 3 цикла полоскания Последний отжим	

Обзор программ

Ход программы Sluice

Белье леж. больных Делик. 65 °С					
Этап программы	Соотношение веса белья и объема моющего раствора *	Термостоп	Температура	Время выдержки температуры (время стирки 2)	Запрограммированное время стирки ок.
Предварит. полоскание 1	1:7	нет	холодное	-	5 мин
Предварит. полоскание 2	1:7	нет	холодное	-	4 мин
Предварит. стирка	1:7	да	60 °С	5 мин	-
1 минута отжима на скорости 500 об./мин					
Дезинфекция	1:5	да	65 °С	10 мин	- **
2 минуты отжима на скорости 800 об./мин					
Полоскание 1	1:5	нет	холодное	-	5 мин
1 минуты отжима на скорости 800 об./мин					
Полоскание 2	1:5	нет	холодное	-	5 мин
1 минута отжима на максимальной скорости					
Полоскание 3	1:4	нет	холодное	-	5 мин
5 минут отжима на максимальной скорости					
Sluice 71 °С					
Предварит. полоскание 1	1:7	нет	холодное	-	5 мин
Предварит. полоскание 2	1:7	нет	холодное	-	4 мин
Предварит. стирка	1:7	да	60 °С	5 мин	-
1 минута отжима на скорости 500 об./мин					
Дезинфекция	1:5	да	71 °С	3 мин	- **
2 минуты отжима на скорости 800 об./мин					
Полоскание 1	1:5	нет	холодное	-	5 мин
1 минуты отжима на скорости 800 об./мин					
Полоскание 2	1:5	нет	холодное	-	5 мин
1 минута отжима на максимальной скорости					
Полоскание 3	1:4	нет	холодное	-	5 мин
5 минут отжима на максимальной скорости					

* зависит от загрузки и вида текстиля

** зависит от типа нагрева, а при подключении к системе горячего водоснабжения - от температуры горячей воды

Пакет программ Повтор. использ. воды (WRG)

Очистка модуля WRG 80 °C		Фактор загрузки/объем загрузки
Вид текстиля		
Ход программы	Слив воды Полоскание Слив воды Стирка Слив воды Полоскание Слив воды	
Слив воды из модуля WRG		
Ход программы	Слив воды	

Функция элементов управления



- ① **Дисплей**
После включения на короткое время появляется приветствие, затем список программ. Программа, запущенная последней, выделяется.
- ② **Функциональные кнопки**
В соответствии со статусом прибора данным кнопкам присвоены определенные функции. Функции появляются над кнопками на дисплее и после нажатия выделяются цветом. При перепрограммировании на режим «Выбор программ с помощью функциональных кнопок» первые 6 программ из списка могут быть выбраны непосредственно при нажатии на кнопки 1 - 6.
- ③ **Кнопка СТАРТ**
При нажатии запускается выбранная программа. После запуска программы при повторном нажатии на эту кнопку на дисплее отображается информация о выбранной программе.
- ④ **Оптический интерфейс PC**
Оптический интерфейс предназначен для передачи данных от процессора машины на персональный компьютер и обратно. На персональный компьютер должно быть установлено соответствующее программное обеспечение.
- ⑤ **Многофункциональный переключатель**
С его помощью пункты меню выбираются (= повернуть) и подтверждаются (= нажать).
- ⑥ **Картридер**
Если в картридер вставлена карта, можно выполнять стирку по программам, которые находятся на карте. Карта вводится в машину по направлению стрелки.
- ⑦ **I кнопка «Сеть вкл»**
Включение машины
- ⑧ **0 кнопка «Сеть выкл»**
Выключение машины

⑨ Кнопка «Аварийное выключение»

Нажимать на кнопку следует только в случае опасности. При нажатии на красную кнопку машина будет выключена. Машина должна быть установлена так, чтобы был свободный доступ к кнопке аварийного выключения и в случае опасности пользователь мог нажать на нее. **Внимание**, машина не обесточена! После устранения опасности кнопка разблокируется поворотом вправо.

Следует повторно нажать кнопку «СТАРТ», чтобы продолжить прерванную программу.

Функциональные кнопки

⏏ Стоп/Конец

Правая функциональная кнопка используется после запуска программы в качестве кнопки Конец.

После нажатия кнопки выбранная программа останавливается, при повторном нажатии она отменяется.

+ [] Блок+

Соответствующий блок программы (напр. Предварит. стирка) добавляется к программе.

[] Остановка накрахмал.

Если белье подлежит накрахмаливанию, нужно нажать эту кнопку.

⌚ Отжим

⊗ Остановка отжима

Если по окончании программы полоскания отжим выполняться не должен, следует нажать данную кнопку.

⚙ Установки

⌚ Срок запуска

При нажатии на эту кнопку на дисплее появляется указание на возможность выбора времени запуска.

i Информация

После запуска программы здесь может быть отображена актуальная информация о программе.

👉 Ручное управление

→→ Изменение хода прогр.

⬅️ назад Назад на предыдущую страницу дисплея.

▼/▲ Указание на следующую/предыдущую строку

📄 Сохранение

См. вход на уровень пользователя

1-199 программы

⊗ Кнопка возврата на одну позицию с удалением символов

Элементы управления

 **а→А** переключение строчных букв на заглавные

 **А→а** переключение заглавных букв на строчные

 **Залив воды**

 **Дозирование**

 **Отключение дозирования**

 **Стирка и нагрев**

 **Слив с вращ. барабана**

 **Карта**

 **выделение**

 **Программа заблокирована**

Если программа заблокирована, по истечении 1 минуты после Старта ее нельзя остановить или отменить кнопкой Конец.

 **Программа разблокирована**

 **Передача данных**

Обзор функциональных уровней

Оператор	Пользователь	
Вход при нажатии кнопки «Сеть вкл»	Вход при нажатии функциональной кнопки  «Установки» и вводе пароля или с помощью карты входа на уровень пользователя.	
Старт всех программ	Пункты основного меню	
Старт специальных программ (функция разрешения)	Язык Выбор языка оператора на время, пока выполняется программа стирки	Время/Дата Установка текущего времени и даты
Запуск программы только с картой (работа с партиями белья)	Программирование Создание новых программ, копирование, удаление, изменение программ	
Запуск программы в прачечных самообслуживания только после поступления оплаты	Установки (базовые)	
	<p>Функция памяти Зуммер Единица секунда Единица час Единица веса Единица давления воды в магистралах</p> <p>Блокировка основной программы Единица температуры Единица минута Единица длины Единица объема Единица скорости вращения барабана</p> <p>Выбор максимальной температуры Максимальная скорость отжима Индикация дисплея - дисплей в режиме ожидания - установка контраста Распределение программ по кнопкам - текущее время - индикация даты Калибровка дозирования Распределение дозирования моющих средств по насосам (с D1 по D13) Фактор коррекции дозирования (с D1 по D13) Индикация уровня при дозировании (с D1 по D13) Использование пароля Среднее давление воды - мощность нагрева Данные клиента: - отрасль - фамилия - имя - улица - номер дома - место - почтовый индекс - телефон - системный адрес - дата установки Валюта</p>	
	Изменение пароля	Партия белья Работа машины возможна только с картой на соответствующую партию белья
	Карты Карта-ключ, карта пользователя	Ручное управление

Вход на уровень пользователя/изменение пароля

Пароль

Для входа на Уровень пользователя необходимо ввести 4-значный пароль из предложенного набора символов. Набор возможен только перед запуском программы или после ее завершения.

- Нажмите функциональную кнопку .

На дисплее отобразится следующее:

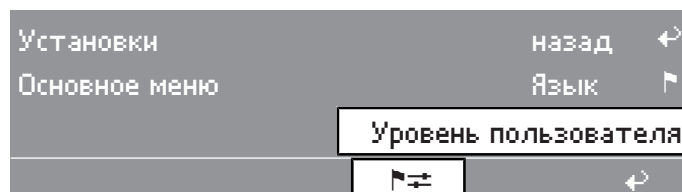

После выбора **Уровень пользователя** и нажатия многофункционального переключателя появляется запрос пароля.

При первом входе на Уровень пользователя введите пароль M1LE.



- Наберите букву или цифру.

Подтвердите выбор нажатием многофункционального переключателя, выбранный символ появится на соответствующем месте.

Если в течение 30 секунд функции управления не выполняются, нажата кнопка  или введен неправильный пароль, то на дисплее появится информация, как перед запуском системы.

Определение даты и времени последнего ввода пароля и последнего ввода неправильного пароля.

- Нажмите кнопку  «Информация».

Появится дата и время последнего ввода пароля и последнего ввода неправильного пароля.

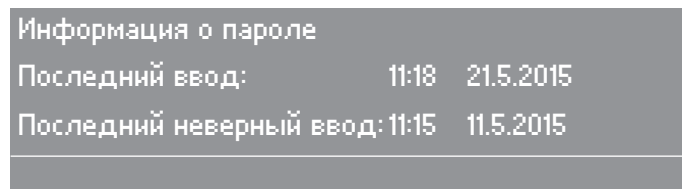

Таким образом, возможна проверка того, знают ли другие люди пароль и был ли он использован.

- Нажмите кнопку  «назад».

Вход на уровень пользователя/изменение пароля

Если кнопка не будет нажата, возврат произойдет автоматически через 30 секунд.

Изображение на дисплее перейдет на предыдущий уровень.

- Нажмите на кнопку  «Сохранение», когда будут введены все четыре символа.

После успешного ввода пароля будет осуществлен переход на Уровень пользователя.

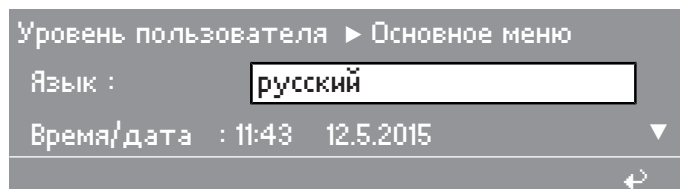

Изменение пароля

В этом пункте меню можно изменить пароль.

- Выберите Основное меню/Уровень пользователя.

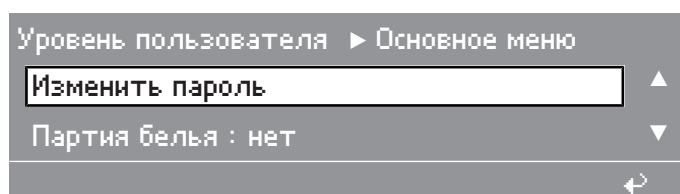

- Выберите пункт Изменить пароль и подтвердите выбор нажатием многофункционального переключателя.

После выбора и нажатия многофункционального переключателя появится следующая информация на дисплее:



- Наберите букву или цифру.

Подтвердите выбор нажатием многофункционального переключателя, выбранный символ появится на соответствующем месте.

- Введите новый пароль и нажмите кнопку  «Сохранение».

После ввода пароля и нажатия кнопки  «Сохранение» появляется запрос подтверждения:

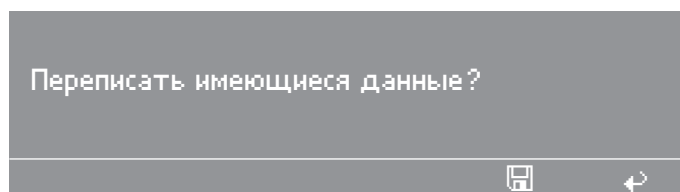

- Нажмите кнопку  «Сохранение».

Возможности выбора в основном меню

- Язык
- Время/дата
- Дозирование
- Свободный доступ
- Программирование
- Установки
- Изменить пароль
- Партия белья

Пункт меню Язык

Выбор языка

- Выберите пункт меню Язык.

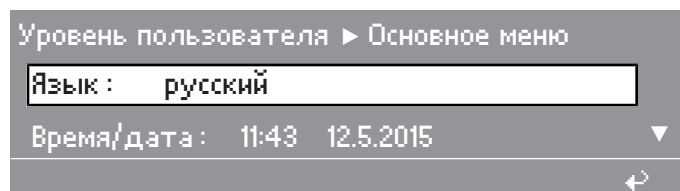

После выбора языка текст дисплея сразу же перейдет на выбранный язык, так что для каждого пользователя текст сразу же будет легко читаемым и понятным. Затем производится возврат в основное меню.

Возможности выбора:

- русский - english (GB) - english (USA) - español - français - italiano - nederlands - norsk - português - ελληνικά - русский

Если после входа на уровень пользователя опция «Язык» не будет выбрана в течение 30 секунд многофункциональным переключателем или не будет нажата кнопка старта, на дисплее снова появится индикация основного меню.

Пункт меню Время/дата

В данном пункте меню выбирается актуальная дата и текущее время.

Без сетевого питания настройка сохраняется около 6 недель. Затем дату и время необходимо устанавливать заново.

- Выберите пункт меню Время/дата:

После выбора на дисплее появится следующая информация:

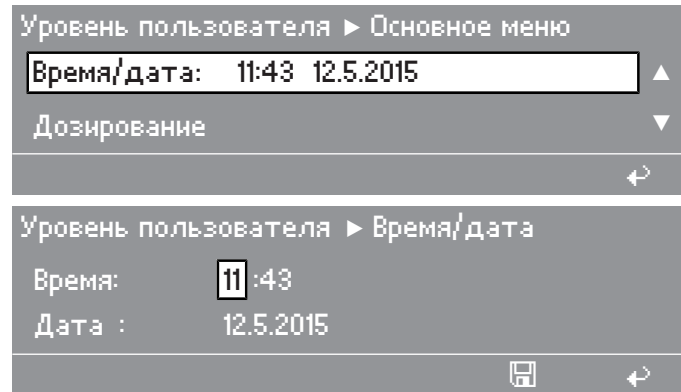

- Нажмите кнопку  «Сохранение»

Принятие установки выполняется по нажатию кнопки  «Сохранение», при этом происходит переход в предыдущее меню.

Если после входа на уровень пользователя опция «Время/дата» не будет выбрана в течение 30 секунд многофункциональным переключателем или не будет нажата кнопка , на дисплее снова появится индикация основного меню.

Пункт меню Дозирование

Данный пункт меню позволяет изменить настройки дозирования. После изменений параметров дозирования программы Miele с заводскими установками сохраняются под прежними номерами. В этом случае блокирование базовой программы не активируется.

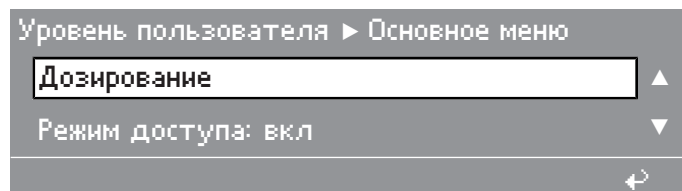

- Выберите Дозирование.

После выбора на дисплее появится следующая информация:

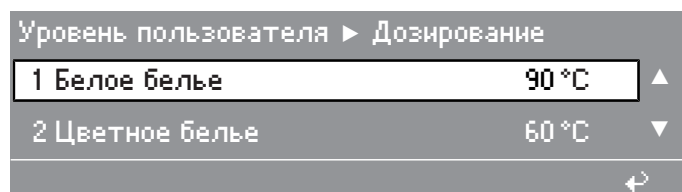

- Выберите соответствующую программу.

После выбора соответствующей программы будут отображены только данные дозирования:

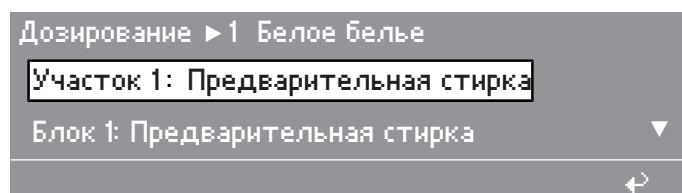

- Выберите необходимый Участок и Блок.

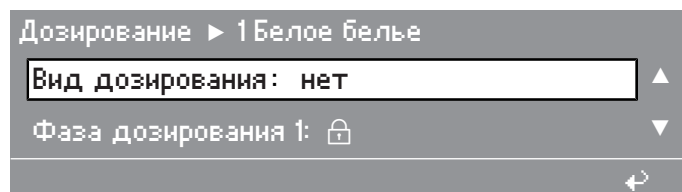

Будут отображены возможности выбора:

- нет
- Количество мл
- Концентрация мл/л
- Концентрация мл/кг

При настройке «Вид дозирования: нет» фазы дозирования 1 и 2 блокируются.

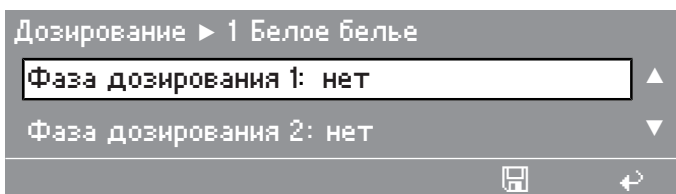

При установке количества или концентрации в Фаза дозирования 1 и 2 можно выбрать значения «нет» или «Пользоват. задан».

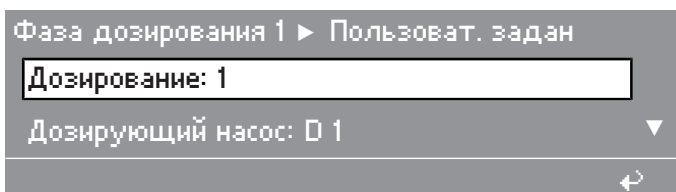

Возможности выбора:

– Дозирование от 1 до 6

Дозирующий насос:

– нет

– с D1 по D13

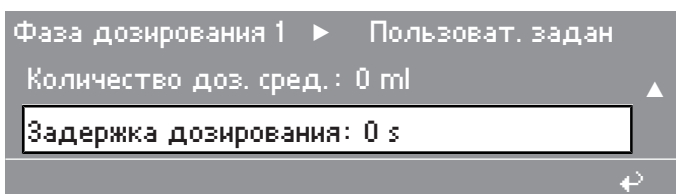

Количество доз. сред.: с 0 по 9999 в соответствии со способом дозирования: - - -

– мл



– мл/л

– мл/кг

Задержка дозирования:

– нет

– от 0 до 999 с

- Нажмите кнопку  «Сохранение», чтобы сохранить данные дозирования, или нажмите кнопку , чтобы вернуться к списку программ без сохранения.

Произойдет возврат к списку программ с сохранением измененных данных или без него.

Совет: Если фактор коррекции был изменен, его нужно при необходимости исправить.

Пункт меню Режим свободного доступа

Пункт меню Режим свободного доступа

Программы можно выбрать после выбора Режим доступа: вкл. Можно выбрать и запустить только программы в режиме свободного доступа.

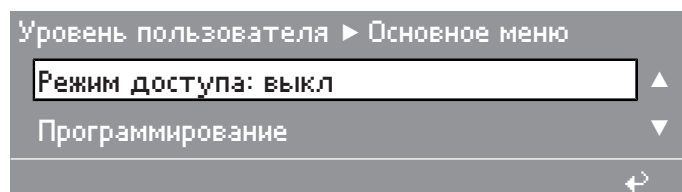

Возможности выбора:

- выкл
- вкл

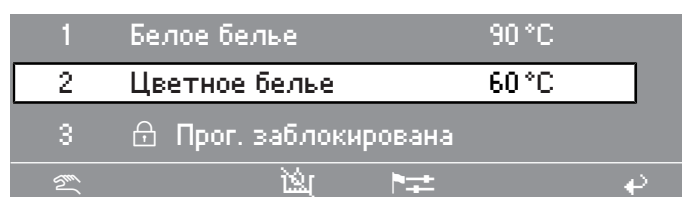

Если доступ к программе закрыт, вместо названия программы рядом с ее номером появляется значок и сообщение [lock icon] Прог. заблокирована.

Структура программы

Верхний участок прогр. Номер программы, Название программы, Материальный номер, Участок 1-2-3, Название участка 1-2-3, Взвешивание, Номинальная загрузка, Мин. уровень воды, Тип заполнения водой, Режим доступа, Заблокировать, Пиковая нагрузка, Управление гор. водой, Цена
Участок 1 Предварит. стирка Предварительная стирка с 1 по Предварительная стирка 10 (макс. 10 блоков)
Участок 2 Основная стирка Основная стирка с 1 по Основная стирка 10 (макс. 10 блоков)
Участок 3 Полоскание Можно задать от 1 до 10 циклов полоскания (макс. 10 блоков)

Программа состоит из **Верхний участок прогр.**, участка **Предварительная стирка**, участка **Основная стирка** и участка **Полоскание**. Эти участки могут быть скомбинированы друг с другом, или каждый участок можно запрограммировать как отдельную программу. Участки не должны повторяться в программе. Каждый участок может состоять из нескольких блоков.

Общая структура программы, которая применяется ко всей программе, настраивается в Верхний участок прогр.. См. пункт меню «Создать заново».

Блоки идентичны для каждого отдельного участка, и все они имеют одинаковую настройку базовых параметров.

Самый простой метод создания новой программы - это скопировать блоки или участки существующей программы или всю существующую программу и затем изменить ее.

Программирование

Программный блок	
Название блока	
1.	Активация блока
2.	Остановка программы 1
3.	Сигнал об остан. прогр. 1
4.	Нагрев
5.	Свободный выбор температуры
6.	Температура
7.	Гистерезис
8.	Warm Up
9.	Уровень 1
10.	Залив воды 1
11.	Вид дозирования
12.	Фаза дозирования 1
13.	Остановка дозир. 1
14.	Вращение от уровня
15.	Остановка уровня 1
16.	Время стирки 1
17.	Термостоп
18.	Остановка уровня 2
19.	Залив воды 2
20.	Фаза дозирования 2
21.	Остановка дозир. 2
22.	Остановка уровня 2
23.	Время стирки 2
24.	Cool Down
25.	Время стирки 3
26.	Остановка программы 2
27.	Сигнал об остан. прогр. 2
28.	Слив воды 1
29.	Уровень слива
30.	Время стирки 4
31.	Слив воды 2
32.	Свободный выбор скорости отжима
33.	Отжим
34.	Повтор
35.	Сигнал в конце блока

Пункт меню Копирование

В данном пункте меню можно скопировать имеющиеся пакеты программ, программы, участки и их блоки.

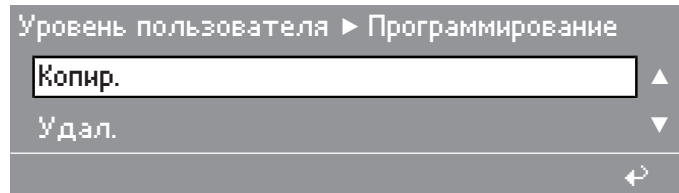

После выбора и нажатия на многофункциональный переключатель дисплей будет иметь такой вид:

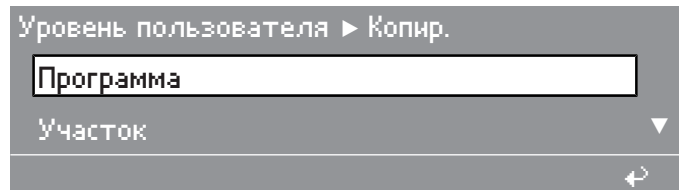

Копирование программы

В данном пункте меню можно скопировать все программы, один из пакетов программ (например, Программа с 1 по 10) или отдельную Программа. Тем не менее, имеющиеся программы перезаписываются только после дополнительного подтверждения.

- Выберите, например, Программа.

После выбора на дисплей будет выведено следующее:

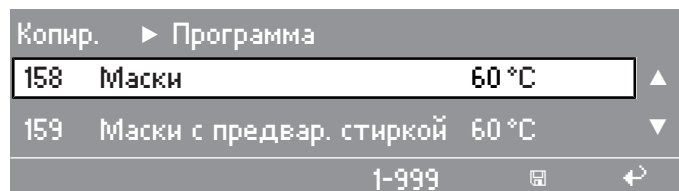
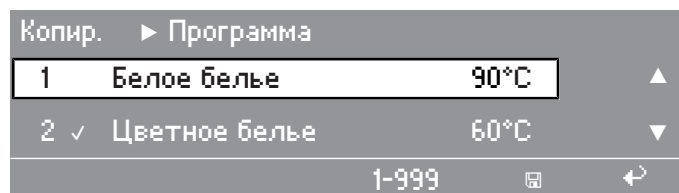

После выбора программы и нажатия на многофункциональный переключатель последний отмечается символом ✓.

Повторное нажатие на многофункциональный переключатель отменяет сделанную отметку.

- Нажмите на кнопку [иконка] «Сохранение», чтобы завершить процесс.

Если должны быть скопированы все программы, нужно нажать на кнопку «1-999». При этом все они будут отмечены.

Совет: При копировании нескольких программ, в зависимости от числа программ, которые нужно скопировать, выбирается самый первый с начала Номер целевой прогр., начиная с которого могут быть сохранены программы одна за другой.

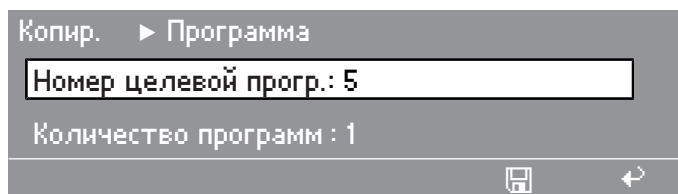

- Введите Номер целевой прогр. и скопируйте Программа, нажав на кнопку  «Сохранение».

Если Программа уже стоит на месте, на которое производится копирование, появляется запрос подтверждения Переписать имеющиеся данные?.

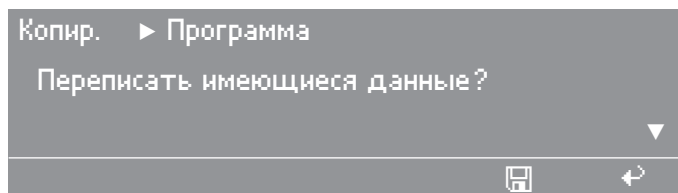

Если места в памяти не хватает, чтобы сохранить выбранную программу, на дисплее будет отображено следующее сообщение:

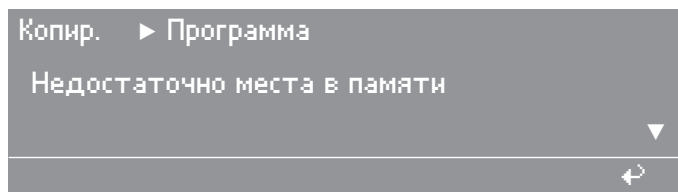

Недостаточно места в памяти - при этом оно будет мигать.

- Нажмите на кнопку , «Сохранить», чтобы перезаписать имеющиеся программы.

Будет выполнен процесс перезаписи и возврат в подменю Копир..

Совет: При нажатии на кнопку  или, если в течение 30 секунд не будет нажата какая-либо кнопка, процедура копирования будет отменена и система перейдет назад в подменю Копир..

Копирование участка

В данном пункте меню можно скопировать Участок из имеющейся Программа в другую Программа. В Целевая программа при этом дописывается отсутствующий или перезаписывается имеющийся Участок.

- Выберите Участок для копирования.

После выбора на дисплей будет выведено следующее:

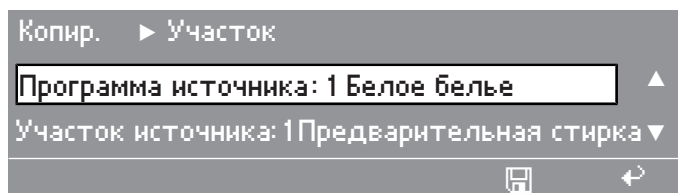

- Нажмите на многофункциональный переключатель, выберите номер программы-источника и подтвердите выбор.
- Перейдите к Участок источника и подтвердите.

- Выберите Участок источника Предварительная стирка, Основная стирка или Полоскание и подтвердите.

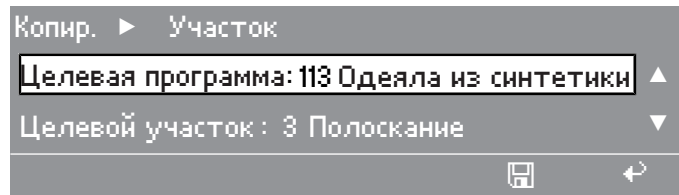

- Перейдите к Целевая программа и подтвердите.
- Выберите Номер целевой прогр. и подтвердите.
- Перейдите к Целевой участок и подтвердите.
- Выберите Целевой участок Предварительная стирка, Основная стирка или Полоскание и подтвердите.

Если Целевой участок еще отсутствует (еще не определено название), появляются номер участка и стандартное название участка (целевой участок: Предварительная стирка, Основная стирка, Полоскание).

- Ввод и подтверждение кнопкой  «Сохранить».

Копир. выполняется.

Совет: Если место, на которое производится копирование, уже занято имеющимся Участок, то появляется запрос подтверждения.

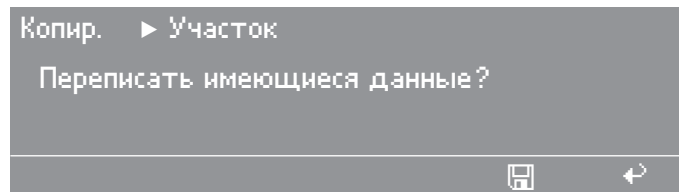

- Нажмите на кнопку  «Сохранить», чтобы перезаписать имеющиеся программы.

Начнется процесс перезаписи, и будет выполнен возврат в подменю Копир..

Совет: При нажатии на кнопку  или если в течение 30 секунд не будет нажата какая-либо кнопка, Копир. будет отменен и система перейдет назад в меню Копир..

Копирование блока

В данном пункте меню можно скопировать Блок из имеющейся Программа в другую Программа или в пределах одной программы. В Целевая программа добавляется новый блок.

Если в Целевой участок уже имеются 10 блоков, 10-й блок перезаписывается. Блок. Если Блок копируется в отсутствующий Целевой участок, автоматически создается новый Целевой участок с соответствующим названием.

- Выберите Блок для копирования.

После выбора на дисплей будет выведено следующее:

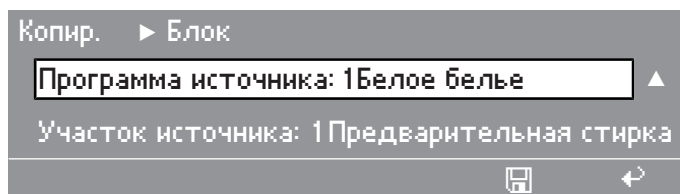

- Нажмите на многофункциональный переключатель, выберите номер программы-источника и подтвердите выбор.
- Перейдите к Участок источника и подтвердите выбор.
- Выберите Участок источника Предварительная стирка, Основная стирка или Полоскание и подтвердите выбор.
- Перейдите к Блок источника и подтвердите выбор.
- Выберите Блок источника и подтвердите выбор.

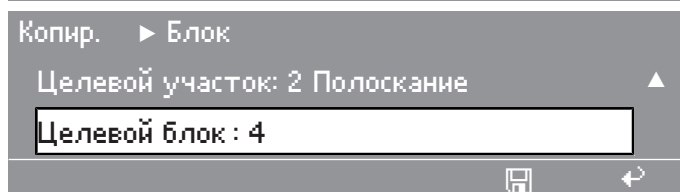
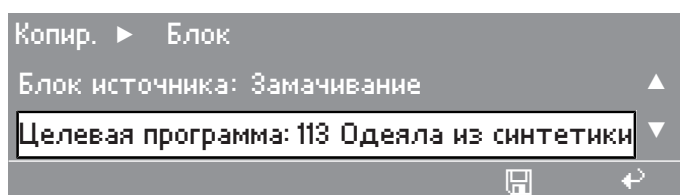

В качестве номера целевой программы появится первая Программа без блокировки или последняя выбранная программа.

- Перейдите к Целевая программа и подтвердите выбор.
- Выберите номер целевой программы и подтвердите выбор.
- Перейдите к Целевой участок и подтвердите выбор.
- Выберите Целевой участок Предварительная стирка, Основная стирка или Полоскание и подтвердите выбор.

В качестве Целевой блок будет отображен первый свободный Блок.

- Перейдите к Целевой блок и подтвердите выбор.
- Выберите Целевой блок и подтвердите выбор.
- Нажмите кнопку  «Сохранение».

Копир. выполняется.

Должно начаться копирование данных и 10-й Блок должен быть перезаписан, появится запрос подтверждения Переписать имеющиеся данные?.

- Нажмите кнопку  «Сохранение».

Начнется процесс перезаписи, и будет выполнен возврат в под-меню «Копир.».

Совет: При нажатии на кнопку  или если в течение 30 секунд не будет нажата какая-либо кнопка, Копир. будет отменен и система перейдет назад в подменю Копир..

Пункт меню Удаление

В данном пункте меню можно удалить пакет программ, Программа, Участок или Блок. В поле ввода номера программы при нажатии многофункционального переключателя появляются только номера имеющихся программ.

- Выберите Программирование Удал..

После выбора на дисплей будет выведено следующее:

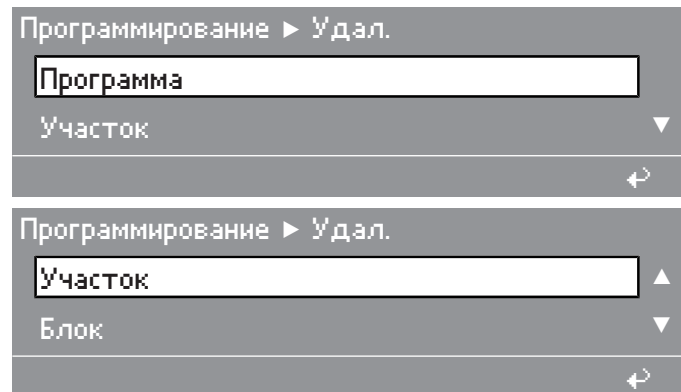



Удаление программы

В данном пункте меню можно удалить все программы, один из пакетов программ или отдельную Программа.

- Выберите Удал. Программа.

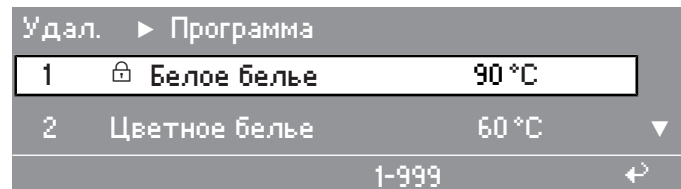
После выбора на дисплее появится следующая информация:



 «Блокировка» отображает блокировку основной программы. Программа не может быть удалена.

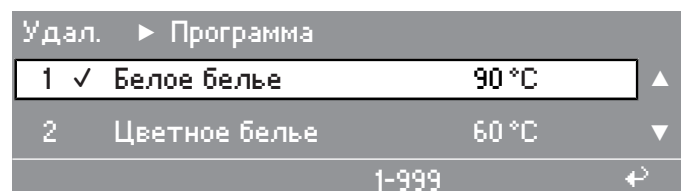

- Выберите нужную Программа.
- Отметьте Программа нажатием на многофункциональный переключатель.

Повторное нажатие отменяет сделанную отметку.

Совет: Нажмите на функциональную кнопку «1-999», чтобы удалить все программы, которые можно удалить. Невозможно удалить программы, имеющие блокировку основной программы.

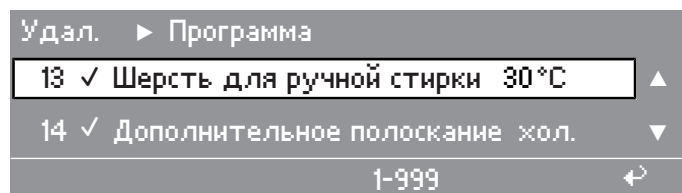

После нажатия кнопки  «Сохранение» появляется запрос подтверждения Удалить имеющиеся данные?.

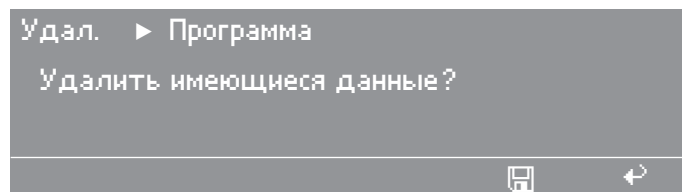

■ Нажмите кнопку  «Сохранение».

Будет выполнен процесс перезаписи и отобразится Удал. Программа.

Совет: При нажатии на кнопку  или, если в течение 30 секунд не будет нажата какая-либо кнопка, процесс удаления будет отменен и отобразится «Удал.Программа».

Если удаляемые программы отсутствуют, на дисплее появляется следующий текст:

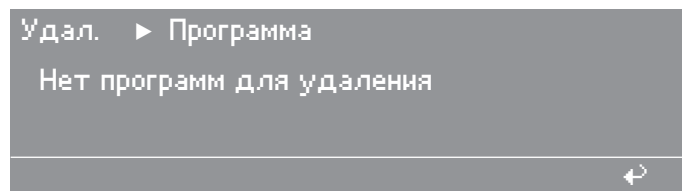

Удаление участка

В данном пункте меню можно удалить Участок из программы.

■ Выберите Удал. Участок.

После выбора на дисплей будет выведено следующее:

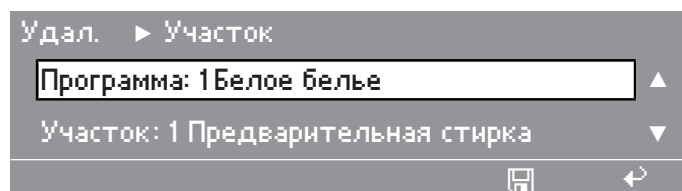

■ Нажмите на многофункциональный переключатель.

После нажатия на многофункциональный переключатель на дисплее появится следующая информация:

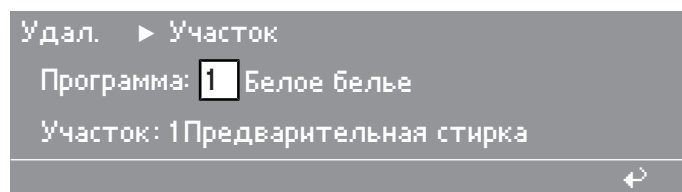

- Выберите номер программы и подтвердите выбор.

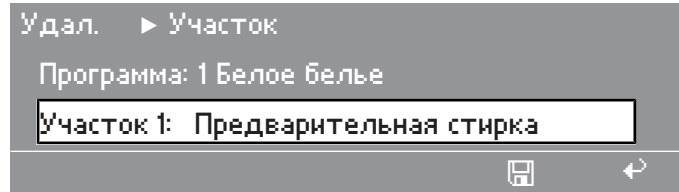

- Перейдите к Участок и подтвердите выбор.

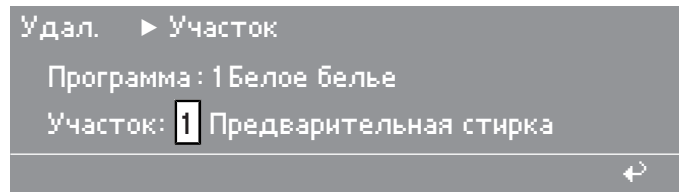

- Выберите участок Предварительная стирка, Основная стирка или Полоскание и подтвердите выбор.

- Нажмите кнопку  «Сохранение».

Появится запрос подтверждения Удалить имеющиеся данные?.

- Нажмите кнопку  «Сохранение».

Будет произведено удаление и переход обратно в меню Удал. Участок.

Совет: При нажатии на кнопку  или если в течение 30 секунд не будет нажата какая-либо кнопка, удаление будет отменено и система перейдет назад в меню Удал. Участок.

Удаление блока

В данном пункте меню можно удалить блок в участке программы.

- Выберите Удал. Блок.

После выбора на дисплей будет выведено следующее:

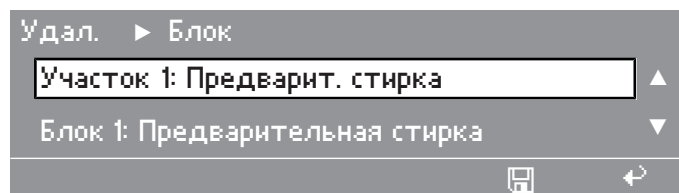

- Нажмите на многофункциональный переключатель.

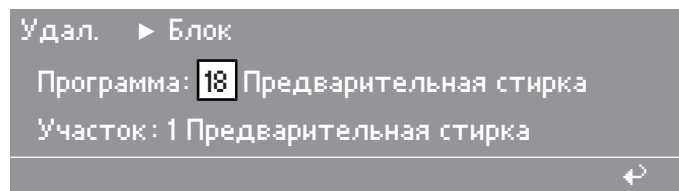

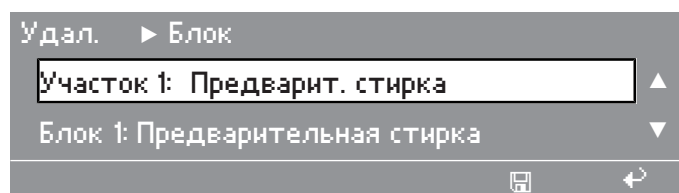

- Выберите номер программы и подтвердите выбор.

- Перейдите к Участок и подтвердите выбор.

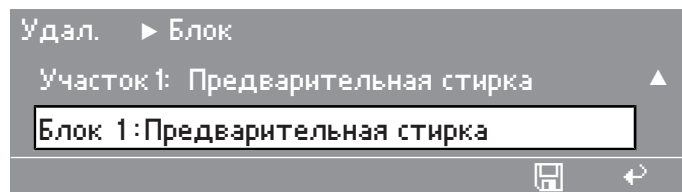

- Выберите участок Предварительная стирка, Основная стирка или Полоскание и подтвердите выбор.
- Перейдите к Блок и подтвердите выбор.



- Выберите Блок и подтвердите выбор.
- Нажмите кнопку  «Сохранение».

Появится запрос подтверждения Удалить имеющиеся данные?.

- Нажмите кнопку  «Сохранение».

Будет произведено удаление и переход обратно в меню Удал. Блок.

Совет: При нажатии на кнопку  или если в течение 30 секунд не будет нажата какая-либо кнопка, удаление будет отменено и система перейдет назад в меню Удал. Блок.

Пункт меню «Изменить»

В данном пункте меню можно изменить уже имеющуюся Программа и сохранить ее под тем же номером программы. Если речь идет о программе Miele и если Программа перезаписывается с сохранением изменений, имеющийся материальный номер в верхнем участке программы будет удален.

- Выберите Программирование Изменить.

После выбора на дисплей будет выведено следующее:

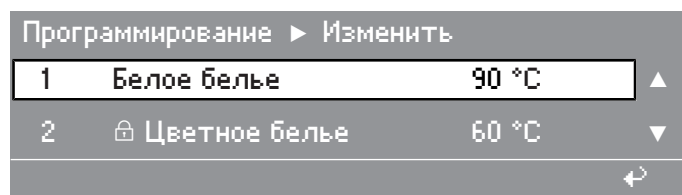

Совет:  Надпись «Заблокировано» показывает наличие блокировки. Программа не может быть изменена.

- Выберите необходимую Программа и подтвердите выбор.

На дисплее отобразится следующее:

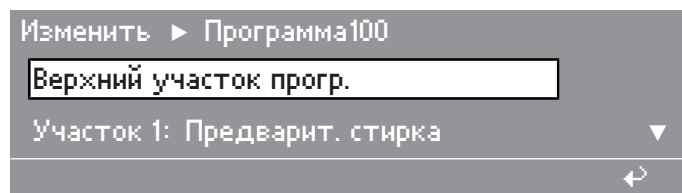

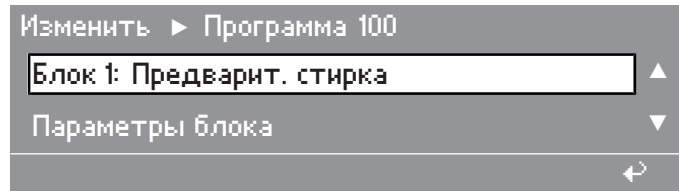

Совет: Возможности изменения в верхнем участке программы описаны далее в пункте меню «Создать заново, Верхний участок прогр.».

- Нажмите кнопку  «Сохранение».

Выполняется сохранение уже заданных параметров.

Совет: При нажатии на кнопку  или если в течение 30 секунд не будет нажата какая-либо кнопка, изменение будет отменено и система перейдет назад в подменю.

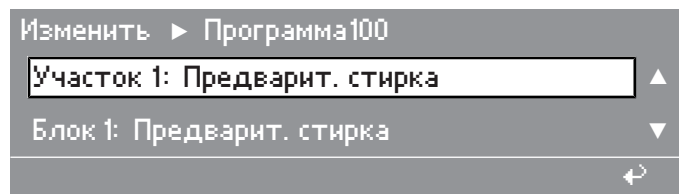

- Выберите Участок.

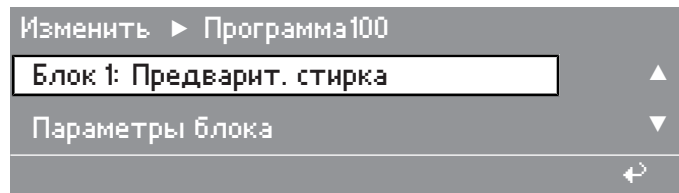

- Выберите Блок.
- Выберите Параметры блока.

При выборе Параметры блока производится переход к отдельным этапам программы.

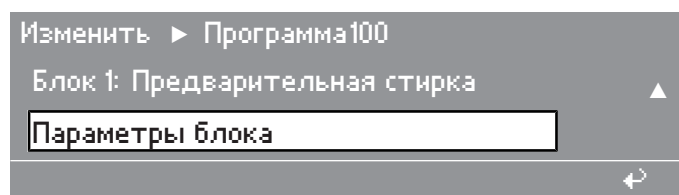

Возможности изменения отдельных этапов программы описаны ниже в пункте меню Создать заново, Программир. блока".

Пункт меню «Создать заново»

В этом пункте меню создается новая Программа. Создаются отдельные участки, блоки и этапы программы.

- Сохраните уже заданные параметры верхнего участка программы нажатием на кнопку  «Сохранение».

Экран переключится к выбору Участок или Блок или Программируемый блок:

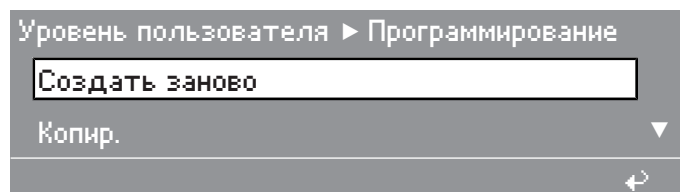

Верхний участок программы

После выбора на дисплей будет выведено следующее:

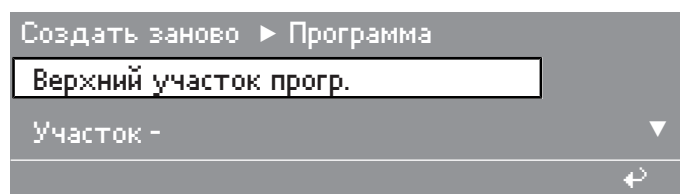

Номер программы

После выбора на дисплей будет выведено следующее:

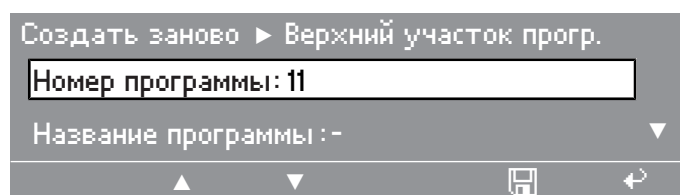

- Нажатием на многофункциональный переключатель выберите незанятый Номер программы.

При создании новой программы в поле ввода Номер программы автоматически будет выведен наименьший из незанятых Номер программы.

Начиная с наименьшего незанятого Номер программы и до номера программы Номер программы 999 можно выбрать любой свободный Номер программы.

Название программы

- Выберите пункт меню Название программы.

После выбора на дисплей будет выведено следующее:

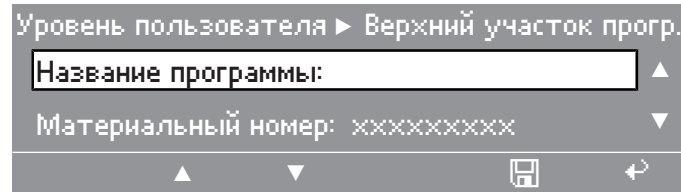

- Перейдите к полю ввода Название программы.
- Выберите символ и нажмите на многофункциональный переключатель.

Выбранный символ появится в текстовом поле Название программы.

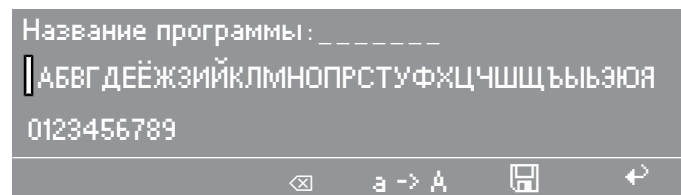

Переключение между заглавными и строчными буквами осуществляется функциональной кнопкой a->A.

Удалить символ или поле, расположенное слева, можно нажатием функциональной кнопки <X>.

Материальный номер

Выбор в поле ввода Материальный номер.

- Поверните многофункциональный переключатель вправо.

Материальный номер можно только считать, изменить его нельзя. У новых программ, созданных пользователем, в поле появляется xxxxxxxxxx.

Участок 1 - 2 - 3

Выбор в поле ввода Участок 1.

- Поверните многофункциональный переключатель вправо.

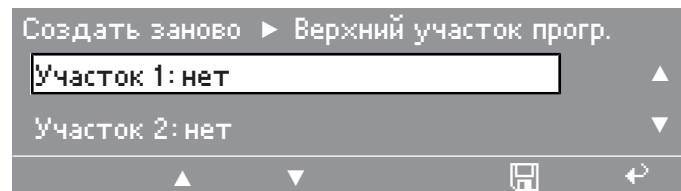

Возможности выбора:

- нет
- от 1 Блок до 10Блоки

Программирование

Если число блоков определяется, следует также присвоить название участка. Его можно присвоить в пункте «Название Участок 1». В качестве первоначального предложения появляется для Участок 1 Предварительная стирка, для Участок 2 Основная стирка и для Участок 3 Полоскание. См. также Структура программы.

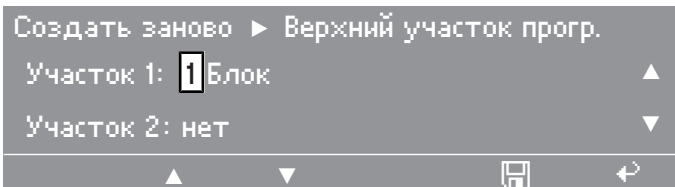

Совет: Выбор и ввод названия Участок 1 производятся так же, как и с названием программы.

Ввод Участок 2 и 3 осуществляется идентично названию участка Участок 1.

Взвешивание

Устанавливается способ определения веса белья.

- Установите с помощью многофункционального переключателя Взвешивание и подтвердите выбор нажатием на многофункциональный переключатель.

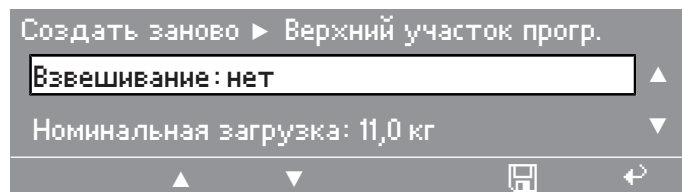

Возможности выбора:

– нет

Система управления исходит из того, что всегда Номинальная загрузка. Перед Запуск программы ввод веса вручную невозможен.

– вручную

Перед Запуск программы можно вручную ввести фактический вес белья.

– автоматически

Вес белья машина определяет автоматически.

Номинальная загрузка

Данная опция позволяет установить номинальный вес белья для конкретной программы.

- Установите с помощью многофункционального переключателя Номинальная загрузка и подтвердите выбор нажатием на многофункциональный переключатель.

Максимальный вес загружаемого белья зависит от типа машины и составляет:
для PW 811 - 12 кг
для PW 814 - 16 кг
для PW 818 - 20 кг

Возможности выбора:

– От 0,0 кг, с шагом по 0,2 кг до максимальной Номинальная загрузка.

■ Установите вес белья.

Минимальный уровень воды

При установке Мин. уровень воды всем блокам без нагрева присваиваются минимальные уровни.

Здесь настраивается наименьшее значение уровня. Максимальное значение составляет 300 мм.

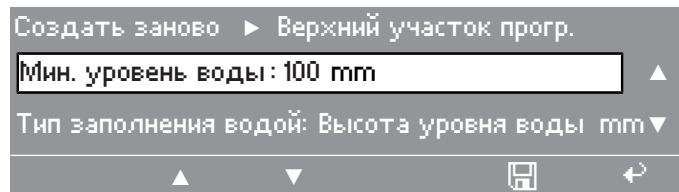

■ Выберите пункт программы Мин. уровень воды.

Возможности выбора:

– От 0 мм с шагом по 2 мм до максимального значения 300 мм.

■ Установите Мин. уровень воды.

Тип залива воды

При выборе Тип заполнения водой программе сообщается тип и способ залива воды.

Если тип залива воды изменяется в Верхний участок прогр. при создании программы, основные настройки уровней сохраняются в блоках.

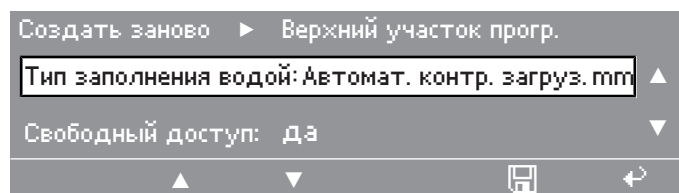

Возможности выбора:

– Автомат. контр. загруз. mm

В программах, запускаемых с Автомат. контр. загруз., вес загружаемого белья влияет на уровень воды, автоматическое дозирование жидких моющих средств и на количество циклов полоскания.

Программирование

- Высота уровня воды mm

Когда выбирается Высота уровня воды mm или «Автомат. контр. загруз.», в меню «Дозирование» и «Программирование блока» для способа дозирования заблокирована возможность ввода Концентрация мл/л.

- Количество воды л
- Соотнош. белья и раств. кг/л

Совет: Программируемое Соотнош. белья и раств. зависит от коэффициента загрузки (веса белья), от состава текстиля, из которого изготовлено белье, и от гигроскопичности белья. Ориентировочные значения приведены в таблице:

Программы с рекомендованным коэффициентом загрузки (кг:л объема барабана)	Гигроскопичность белья (пример)	макс. Соотнош. белья и раств. (кг:л моющего раствора)
1:20	низкая (смесовое волокно из полиэстера и хлопка)	от 1:8 до 1:10
1:10*	средняя (гладкая хлопковая ткань)	от 1:5 до 1:6
1:10*	высокая (махровая хлопковая ткань)	от 1:5 до 1:7

* например, программа Термохимическая дезинфекция

Свободный доступ

При установке Свободный доступ программе присваивается разрешение на применение.

Программу без разрешения в меню Свободный доступ запустить нельзя.

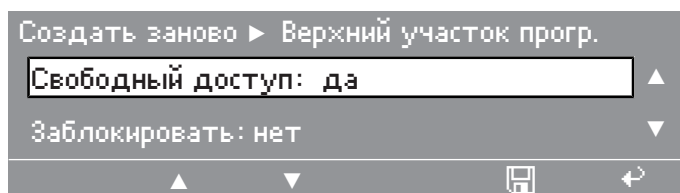

- Выберите пункт программы Свободный доступ.

Возможности выбора:

- нет
- да

Блокировка

При установке **Заблокировать** программе присваивается программная блокировка.

Запущенную программу по истечении одной минуты невозможно остановить или прервать нажатием кнопки **Конец**.

Дверцу можно открыть только по окончании программы.

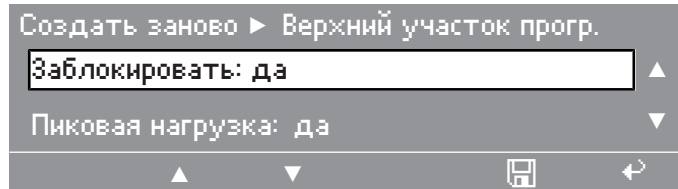

- Выберите пункт программы **Заблокировать**.

Возможности выбора:

- нет
- да

Пиковая нагрузка

При установке **Пиковая нагрузка** программе присваивается функция пиковой нагрузки.

При наличии входного сигнала **Пиковая нагрузка** и, если программа находится на этапе нагрева, нагрев отключается и программа останавливается. На дисплее высвечивается: **Остановка программы из-за пиковой нагрузки**.

Если программа находится на этапе **Термостоп**, время до срабатывания термостопа сохраняется.

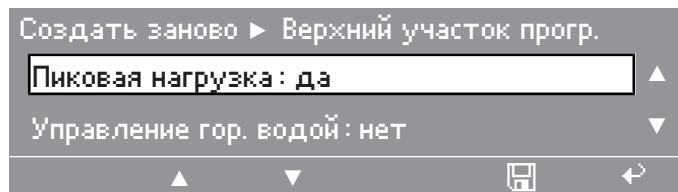

- Выберите пункт программы **Пиковая нагрузка**.

У Вас есть следующие возможности выбора:

- да
- нет

Программирование

Управление горячей водой

При установке Управление гор. водой у Вас имеется возможность выбора между автоматическим управлением клапанами залива воды и управлением предварительно выбранными клапанами залива воды.

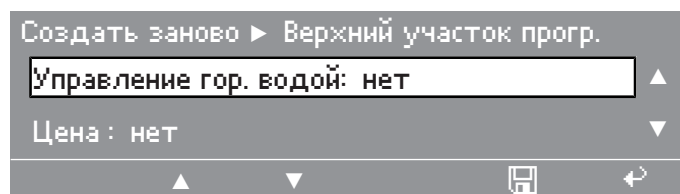

У Вас есть следующие возможности выбора:

- нет
- да

С помощью программирования Управление гор. водой да клапаны залива воды при программировании автоматически устанавливаются таким образом, что при переменном управлении клапанами холодной и горячей воды требуемая температура для этапа стирки достигается уже при первом заливе воды.

Если автоматическое управление клапаном не выбрано, предварительно выбранные клапаны залива воды активируются вместе с управлением горячей водой на варианте «да», независимо от требуемой температуры.

Цена

При выборе Цена программе может быть присвоена денежная сумма.

Эту Цена необходимо заплатить, прежде чем программа будет запущена.

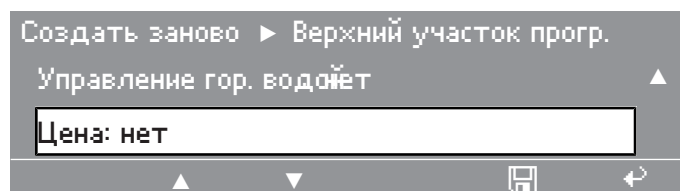

- Выберите пункт программы Цена.

Возможности выбора:

- нет

При выборе варианта нет указание на внесение денег не появляется.

- От 0,10 до 9999,90 шагами по 0,10

- Нажмите кнопку  «Сохранение».

На этом программирование верхнего участка программы завершается и система переходит к программированию блока.

Программирование блока

Вход в программирование блока

После завершения программирования верхнего участка программы при нажатии кнопки  «Сохранение» осуществляется переход к Программир. блока.

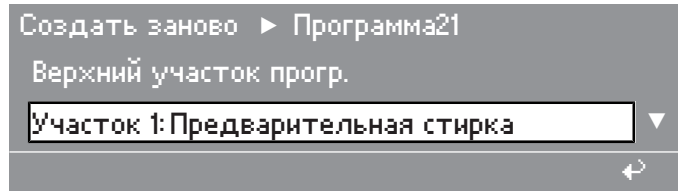

- Выберите участок Программир. блока:
 - Участок 1: Предварительная стирка
 - Участок 2: Основная стирка
 - Участок 3: Полоскание

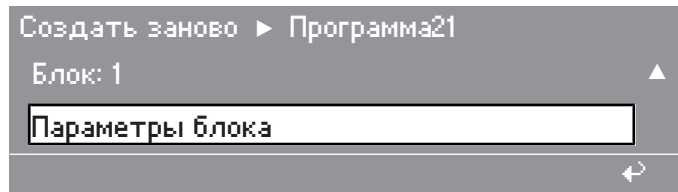

- Выберите с Блок 1 по 10 в выбранном участке.
- Выберите Параметры блока.

При выборе Параметры блока производится переход к отдельным этапам программы выбранного блока.

Базовая установка параметров

В Программир. блока отдельные этапы определены в блоках. Поскольку блоки для отдельных участков идентичны, они все имеют одинаковые базовые установки параметров.

Программирование

Программный блок	
Шаг	Базовая установка
Название блока	20 знаков
1. Активация блока	нет
2. Остановка программы 1	нет
3. Сигнал об остан. прогр. 1	нет
4. Нагрев	нет
5. Свободный выбор температуры	нет
6. Температура	холодн.
7. Гистерезис	стандартный
8. Warm Up	🔒 *
9. Уровень 1	0мм / 0 л / 1:0кг/л
10. Залив воды 1	автоматический
11. Вид дозирования	нет
12. Фаза дозирования 1	🔒 *
13. Остановка дозир. 1	🔒 *
14. Вращение от уровня	автоматический
15. Остановка уровня 1	нет
16. Время стирки 1	нет
17. Термостоп	🔒 *
18. Уровень 2	0 мм
19. Залив воды 2	автоматический
20. Фаза дозирования 2	🔒 *
21. Остановка дозир. 2	🔒 *
22. Остановка уровня 2	нет
23. Время стирки 2	нет
24. Cool Down	нет
25. Время стирки 3	нет
26. Остановка программы 2	нет
27. Сигнал остановки программы 2	нет
28. Слив воды 1	нет
29. Уровень слива	0 мм
30. Время стирки 4 4	нет
31. Слив воды 2	Слив
32. Свободный выбор скорости отжима	нет
33. Отжим	нет
34. Повтор	нет
35. Сигнал в конце блока	нет

* Символ 🔒 «заблокировано» появляется, если в соответствующей программе в пункте меню Дозирование для Вид дозирования запрограммирован вариант нет.

Ввод названия блока

- Введите название блока.

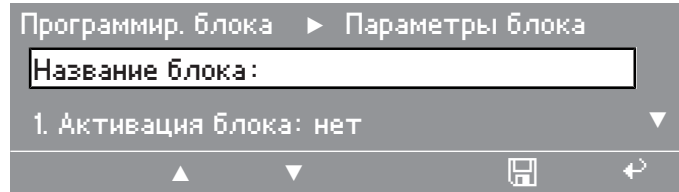

1. Активация блока

Будет или нет активным определенный блок, определяется в начале программирования этого блока.

- Выберите на дисплее в 1. Активация блока одну из следующих возможностей:

– нет

Программный блок не будет выполняться.

– постоянно

Программный блок является составной частью структуры программы и выполняется всегда.

– Блок+

Программный блок выполняется только в том случае, если нажата кнопка +  «Блок+».

2. Остановка программы 1

Используется для остановки выполняющейся программы.

- Возможности выбора:

– нет

Остановка программы не выполняется.

– постоянно

На месте, определенном в программном блоке, всегда происходит Остановка программы.

– Остановка накрахмал.

– Остановка отжима

При выборе Остановка накрахмал. или Остановка отжима Остановка программы на запрограммированном месте происходит только в том случае, если к этому моменту времени была нажата соответствующая кнопка.

– Отжим и Остановка накрахмал.

При выборе Отжим и Остановка накрахмал. на запрограммированном месте происходит Остановка программы только в том случае, если к этому моменту времени были нажаты обе кнопки «Остановка накрахмал.» и «Остановка отжима».

Программирование

3. Сигнал остановки программы 1

Используется, чтобы установить выход «Остановка программы» (для передатчика сигнала) при Остановка программы.

■ Возможности выбора:

– нет

Выход «Остановка программы» при Остановка программы не активируется.

– да

Выход «Остановка программы» при Остановка программы активируется.

4. Нагрев

Используется для снижения уровня нагрева.

Совет: Данная функция может использоваться, например, для полоскания горячей водой.

■ Возможности выбора:

– да

Нагрев активирован контуром регулирования нагрева, что позволяет достичь требуемой температуры.

– нет

Нагрев не включается. Требуемая температура должна быть достигнута исключительно с помощью управления клапанами залива воды. При установке Термостоп возможен выбор только «нет». На дисплее перед запуском программы и после него поле заданной температуры остается пустым.

5. Свободный выбор температуры

Применяется, чтобы изменять температуру перед запуском программы.

■ Возможности выбора:

– нет

Нагрев производится всегда до температуры, запрограммированной в Блок.

– да

Температура 1-ой Основная стирка, установленная перед запуском программы, принимается во всех программируемых блоках, однако только в том случае, если в этих блоках на этапе программы «Свободный выбор температуры» запрограммирован вариант «да» и если сохраненная в Блок температура не окажется ниже.

6. Температура

Используется для программирования Температура.

■ Возможности выбора:

– хол.

Нагрев не активируется.

– 15 до 95 °C

С шагом 1 °С можно запрограммировать любое значение температуры.

7. Гистерезис

Разница температур в момент включения и выключения нагрева.

■ Возможности выбора:

- обычн. (выкл 0 °С, вкл -6 °С)
- мал. (выкл +3 °С, вкл в 0 °С)
- Пользоват. задан
от +3 °С до -10 °С с шагом по 1 °С

8. Warm Up

Скорость нагрева, здесь можно установить более высокую скорость нагрева воды.

 «8. Warm Up» заблокирован, если на этапе программы «4. Нагрев» запрограммировано значение «нет».

■ Возможности выбора:

- нет
- от 1 °С/мин до 10 °С/мин

Нагрев постоянно активен.

9. Уровень 1

В верхнем участке программы можно выбрать тип залива воды между Автомат. контр. загруз., Высота уровня воды, Количество воды и Соотнош. белья и раств.. Выбором Автомат. контр. загруз. или Высота уровня воды можно соответственно установить Уровень 1.

■ Возможности выбора:

- Количество воды

Установка с шагом 0,5 л в диапазоне от 0 л до 999 л .

- Высота уровня воды

Установка с шагом 2 мм в диапазоне от 0 мм до 350 мм.

- Соотнош. белья и раств.

Установка с шагом 0,5 кг/л в диапазоне от 1:0,0 кг/л до 1:20 кг/л .

10. Залив воды 1

Управление клапанами залива воды.

■ Возможности выбора:

- автоматически

При установке варианта «автоматически» клапаны залива воды активируются таким образом, что при переменном управлении клапанами холодной и горячей воды Номинал. температура для стирки должна быть достигнута уже при Залив воды.

Программирование

Распределение клапанов залива воды для работы с кюветами для моющих средств устанавливается согласно следующей таблице:

	Клапаны
Кювета для средств предварительной стирки	K1, W1
Кювета для средств основной стирки	K2, W2
Кювета для средств с фиксатором краски	K3
Кювета для вспомогательных средств	K4
Прямой залив воды	KD, WD
Клапан залива воды модуля WRG	K6

Следующие клапаны настраиваются в зависимости от блоков программы:

Структура программы	Диапазон температур		
	Фактическая темп. >заданной	Фактическая темп. =заданной	Фактическая темп. <заданной
Предварительная стирка 1	KD, K1	WD, W1, KD, K1	WD, W1, KD, K1
Предварительная стирка 2-10	KD, K1	WD, KD, K1	WD, W1
Основная стирка 1	KD, K2	WD, W2, KD, K2	WD, W2, KD, K2
Основная стирка 1-10 (с Предварительная стирка)	KD, K2	KD, WD, W2, K2	WD, W2
Цикл полоскания 1	KD, K3	KD, WD, K3	WD, K3
Цикл полоскания 1	KD, K4	KD, WD, K4	WD, K4
Цикл полоскания 2	KD, K3	KD, WD, K3	WD, K3
Цикл полоскания 1	KD	KD, WD	WD
Цикл полоскания 2	KD, K4	KD, WD, K4	WD, K4
Цикл полоскания 3	KD, K3	KD, WD, K3	WD, K3
Цикл полоскания 1	KD	KD, WD	WD
Цикл полоскания 2	KD, K4	KD, WD, K4	WD, K4
Цикл полоскания 3-9	KD	KD, WD	WD
Цикл полоскания 10	KD, K3	KD, WD, K3	WD, K3

- Пользоват. задан
- нет
- Возможность выбора 4 из 10 разных клапанов воды

11. Способ дозирования

Назначает, согласно какой единице измерения дозируемое средство задается в стиральную машину.

■ Возможности выбора:

- нет

без дозирования

- Количество мл (миллилитры)
- Концентрация мл/л (миллилитры на литр)

Не появляется, если тип залива запрограммирован на «Высота уровня воды» или «Автомат. контр. загруз.» в верхнем участке программы

- Концентрация мл/кг (миллилитры на вес белья в кг)

12. Фаза дозирования 1

Определяет концентрацию моющих средств для максимум 6 дозирующих насосов.

■ Возможности выбора:

- нет

Дозирование не производится.

- Пользоват. задан
 - Дозирующий насос
1 Дозирующий насос на дозирование можно выбрать от D1 до D 13
 - Количество доз. сред. (после выбранного Вид дозирования)
от 0 до 9999 мл или
от 0 до 999 мл/л или
от 0 до 999 мл/кг
 - Задержка дозирования
от 0 до 999 сек.
-  при Вид дозирования «нет»

13. Остановка дозирования 1

Определяет момент времени процесса дозирования.

■ Возможности выбора:

- нет

Процесс дозирования выполняется одновременно с последующими этапами программы. В результате дозирование прекращается в конце последующего этапа «Время стирки 1».

- да

Длинные фазы дозирования не отменяются. Следующее «Время стирки 1» начинается только после окончания дозирования.

-  при выборе Способ дозирования нет

Программирование

14. Движение от уровня

Этап программы „Вращение от уровня“ устанавливает вращение барабана для первого залива воды в программном блоке.

■ Возможности выбора:

- автоматически
- Пользоват. задан

Время: от 0, 15 сек. до 15 сек.
от 0 до 99 мин

Ритм:

нет
обычн. 12 сек./3 сек. Стирка/Пауза
для тонкого бе- 5 сек./10 сек. Стирка/Пауза
лья
бережный уход 3 сек./27 сек. Стирка/Пауза
Пользоват. задан

Время вкл. от 2 до 99 сек.
состояния:

Время выкл. от 2 до 99 сек.
состояния:

Скорость вращения:

нет
обычн.
ритм стирки с водозаб.
Пользоват. задан от 20 до 70 об./мин

Начало вращения:

Автомат. контр. загруз.
от 0 мм до Уровень 1

Высота уровня воды
от 0 мм до Уровень 1

Количество воды
от 0 л до Уровень 1

Соотнош. белья и раств.
от 1:0 до 1:20 кг/л

15. Остановка уровня 1

Регулировка залива воды

■ Возможности выбора:

- нет

Вода заливается одновременно со следующими этапами программы: «Фаза дозирования 1 и 2», «Вращение от уровня» и «Время стирки 1 и 2». Эти этапы программы выполняются одновременно с «Залив воды».

– да

Сначала «Залив воды» производится до назначенного уровня, затем выполняются остальные этапы программы. Процесс выполнения программы останавливается во время залива воды. Вращение принимается из функции «Вращение от уровня».

16. Время стирки 1

В заданное время производится вращение барабана с определенным ритмом и с заданной скоростью.

■ Возможности выбора:

– нет

– Пользоват. задан

Время: от 0, 15 до 59 сек.
от 0 до 99 мин

Ритм

нет

обычн.

для тонкого белья

бережный уход

Пользоват. задан:

Время вкл. от 2 до 99 сек
состояния::

Время выкл. от 2 до 99 сек
состояния:

Скорость вращения:

нет

обычн.

ритм стирки с водозаб.

Пользоват. задан: от 20 до 70 U/min

- 17. Термостоп** Термостоп заблокирован, если на этапе программы 4. Нагрев запрограммировано нет.
- Возможности выбора:
- нет
- При выборе нет фаза нагрева начинается, как только будет достигнут минимальный уровень нагрева. Стирка 1 и 2 будет осуществляться по времени без обязательного достижения заданной температуры.
- да
- При выборе для термостопа да также начинается только при достижении минимального уровня нагрева, но «Время стирки 2» начнет выполняться только после достижения заданной температуры. «Время стирки 2» всегда запускается только по достижении заданной температуры.
- Дезинфекция
- При выборе значения термостопа Дезинфекция процедура выполнения программы будет такой же, как при выборе да. Дополнительно учитывается, что в случае резкого снижения температуры (например, при пиковой нагрузке, при дополнительном заливе воды, при нарушении электроснабжения), более чем на 3 °C ниже минимально допустимого значения гистерезиса, происходит повторный переход к термостопу, и «Время стирки 2» и «Фаза дозирования 2» должны быть запущены еще раз.
- 18. Уровень 2** Установки, как для «Уровень 1»
- 19. Впуск воды 2** Установки, как для «Впуск воды 1»
- 20. Фаза дозирования 2** Установки, как для «Фаза дозирования 1»
- 21. Остановка дозир. 2** Установки, как для «Остановка дозирования 1»
- 22. Остановка уровня 2** Установки, как для «Остановка уровня 1»
- 23. Время стирки 2** Установки, как для «Время стирки 1»

- 24. Cool Down** Заданное охлаждение воды перед сливом.
- Возможности выбора:
 - нет
- Снижение температуры воды не происходит.
- автоматически
- Осуществляется ступенчатый залив воды через клапаны, определенные в этапе программы 19. Впуск воды 2, со скоростью охлаждения 3 °С/мин вплоть до достижения максимального уровня машины. Затем производится слив воды до уровня при стирке, повторный ступенчатый залив и т.д., до тех пор, пока не будет достигнута температура воды 45 °С. Если запрограммированный номинальный уровень соответствует максимальному уровню машины, то номинальный уровень будет снижен на 30 %.
- Определяется пользователем
 - Температура охлаждения от 20 до 95 °С
 - Скорость охлаждения от 1 до 20 °С/мин.
- 25. Время стирки 3** Установки, как для «Время стирки 1»
- 26. Остановка программы 2** Установки, как для «Остановка программы 1»
- 27. Сигнал остановки программы 2** Установки, как для «Сигнал остановки программы 1»
- 28. Слив воды 1** Устанавливается, должна ли вода выливаться из машины и, если «да», то куда она должна вытекать.
- Возможности выбора:
 - нет
- Слив воды не производится. Во время Отжим сливной клапан открывается при скорости отжима > 70 об./мин.
- Слив воды
- Сливной клапан активирован.
- Резервуар
- Вытекающая вода попадает в систему повторного использования.
- Вылить воду из резер.
- Из резервуара для воды повторного использования сливается вода.
- Чистка
- Вода циркулирует в контуре.
- 29. Уровень слива** Может быть выбрана высота уровня воды. Остаток воды может быть в баке до начала отжима при высоких скоростях. Для определенных текстильных изделий такой подход позволяет более

равномерно распределить белье внутри барабана во время отжима и тем самым минимизировать дисбаланс. Вращение не производится.

■ Возможности выбора:

- Высота уровня воды от 0 мм до уровня 1 или 2

30. Время стирки 4

Установки, как для «Время стирки 1». При времени стирки 4 слив открыт постоянно.

31. Слив воды 2

Настройки, как для «Слив воды 1».

32. Свободный выбор скорости отжима

Программирование скоростей отжима

■ Возможности выбора:

- нет

Отжим производится всегда с той скоростью, которая запрограммирована в блоке. Изменение скорости отжима до запуска программы выполнить невозможно.

- да

Установка скорости отжима, выполненная перед запуском программы для последнего программного блока, принимается также для соответствующих программных блоков. Вне зависимости от того, запрограммирована ли в последнем блоке на этапе программы 32. Своб. выбор скорости отжима опция да или нет. Возможно изменение скорости отжима до запуска программы.

33. Отжим

Создание профиля отжима, определенного пользователем.

■ Возможности выбора:

- нет

Отжим не производится.

- автоматически

Профиль отжима

Фаза	1	2	3	4	5	6
Время	1 мин	1 мин	1 мин	3 мин	3 мин	2 мин
Ритм	нет	12/3	нет	нет	нет	12/3
Скорость вращения (об./мин)	500	30	500	850	макс.	30

- Пользоват. задан

Для создания профиля отжима, определяемого пользователем, имеется возможность запрограммировать 6 различных фаз отжима для каждого этапа отжима.

Время: от 0,1 до 59 сек
от 0 до 99 мин

Ритм:
нет
обычн.
для тонкого белья
бережный уход
Пользоват. задан от 3/12 до 99/99 сек*

Скорость вращения:
нет
обычн.
ритм стирки с водозаб.
Пользоват. задан от 20 до 70 об/мин
от 300 до макс. об/мин**

*сумма всегда ≥ 15

Диапазоны от 1 до 19 и от 71 до 299 **об/мин для выбора недоступны

Выбор максимальной скорости отжима в зависимости от стиральной машины:

Тип	Макс. скорость отжима
PW811	1150 об/мин
PW814	1075 об/мин
PW818	1075 об/мин

34. Повтор

Можно установить повтор блока или всей программы.

■ Возможности выбора:

– нет

повтор не выполняется

– Блок

повтор блоков программы

от 1 x блок до 9 x блок

– Программа

Повтор программ

от 1 x программа до 9 x программа

Программирование

35. Сигнал окончания блока

Если программный блок завершен, можно активировать сигнал.

■ Возможности выбора:

– нет

Сигнал окончания блока не подается.

– да

По завершении блока активировано реле **Конец блока**.

Сигнал «Конец блока» в последнем блоке остается активным до тех пор, пока не будет нажата кнопка «Конец», кнопка старта или многофункциональный переключатель.

Пункт меню Установки

Вызов пункта меню **Установки**.

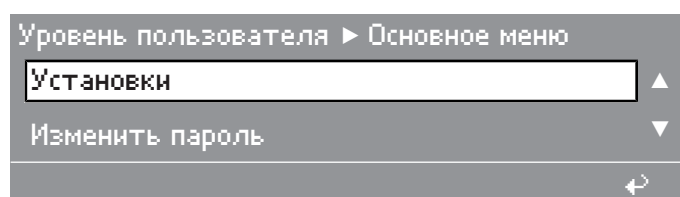

■ Нажатием на многофункциональный переключатель вызовите следующую информацию на дисплее:

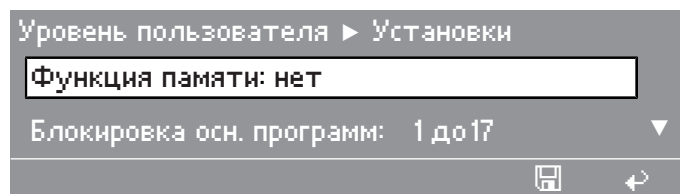

Пункты подменю

- Функция памяти
- Блокировка осн. программ
- Зуммер
- Единица температуры
- Единица - секунда
- Единица - минута
- Единица - час
- Единица длины
- Единица массы
- Единица объема
- Единица давления
- Единица скор. вращ.
- макс. возможная температура
- макс. возм. скорость отжима
- Индикация на дисплее

- Дисплей в реж. ожид.
- Настройка контрастн.
- Программир. кнопок
- Текущее время
- Индикация даты
- Калибровка дозирования
- Производительность доз. насосов (от D1 до 13)
- Фактор коррекции дозир. (от D1 до D13)
- Индикация уровня доз. (от D1 до D13)
- Использование пароля
- среднее давление воды
- Мощность нагрева
- Данные пользователя
- Валюта

Сохранение заданных параметров.

■ Определите параметры.

■ Нажмите кнопку  «Сохранение» для сохранения определенных параметров.

Будет выполнено сохранение и система перейдет назад в подменю.

Совет: При нажатии на кнопку  или, если в течение 30 секунд не будет нажата какая-либо кнопка, то настройки не будут применены и индикация перейдет назад в основное меню.

Функция памяти

Параметры температура и скорость отжима в программах, которые могут быть изменены перед запуском, сохраняются после запуска. Дополнительно функции функциональных кнопок после завершения программы не сбрасываются. При повторном запуске программы они появляются снова.

Возможности выбора:

- нет
- да

Блокировка основной программы

Заблокированные программы не могут быть изменены, не подлежат удалению или перезаписи.

Возможности выбора:

- нет
- Пользоват. задан от: 1 до 999

Зуммер

При варианте программирования «да» зуммер активируется параллельно с Сигнал об остан. прогр. 1 и 2, а также Сигнал в конце блока и Стоп-сигнал при ошиб. . Частота зуммера повышается при Стоп-сигнал при ошиб.. Зуммер автоматически отключается при нажатии многофункционального переключателя или по истечении 5 минут.

При запрограммированном варианте «нет» активирование Зуммер не происходит.

Возможности выбора:

- нет
- да

Возможности выбора единиц

В соответствии с выбранным языком страны, наряду с установкой «автоматически» будут применены также установки для температуры, времени в секундах, минутах, часах, длины, массы, объема, давления и скорости вращения.

Единица температуры

Возможности выбора:

- автоматически
- °C
- °F

Единица - секунда

Возможности выбора:

- автоматически
- s
- sec
- sg
- sek

Единица - минута

Возможности выбора:

- автоматически
- мин
- mn

Единица - час

Возможности выбора:

- автоматически
- h
- timer
- tim
- uur

- time

- hr

Единица длины

Возможности выбора:

- автоматически

- mm

- in

Единица массы

Возможности выбора:

- автоматически

- кг

- ф

Единица объема

Возможности выбора:

- автоматически

- l

- USA gal

- Канадские галлоны

Единица давления

Возможности выбора:

- автоматически

- бар

- psi

Единица скор. вращ.

Возможности выбора:

- автоматически

- об/мин

- T/min

- rpm

- t/mn

- giri/min

- kierr/min

- r/min

- omdr/min

- v/min

- o/min

Программирование

макс. возможная температура Данное значение можно менять с шагом 1 °C/°F от варианта «холодной» до 95 °C / 203 °F и оно ограничивает все заданные значения температуры в программах до выбранного значения так, что при наборе, например, значения 60 °C во всех программах нагрев осуществляется не выше 60 °C, хотя при программировании выбранной программы задано более высокое значение температуры.

Возможности выбора:

- от 15 до 95 °C
- хол.

макс. возм. скорость отжима Данное значение может меняться от 0 об./мин до максимальной скорости отжима машины следующими шагами:

Диапазон	Шаг	Примечание
		от 1 до 19 об./мин выбрать нельзя.
от 20 об./мин до 70 об./мин	1 об./мин	Копирование скорости вращения
		от 71 до 299 об./мин выбрать нельзя
от 300 об./мин до макс.* об./мин	25 об./мин	Диапазон скорости отжима

* см. следующую таблицу

При установке, например, 500 об./мин во всех программах скорость отжима не будет превышать 500 об./мин, хотя при программировании выбранной программы задано более высокое значение скорости отжима.

Выбор максимальной скорости отжима в зависимости от стиральной машины:

Тип	Макс. скорость отжима
PW811	1150 об/мин
PW814	1075 об/мин
PW818	1075 об/мин

Возможности выбора:

- от 300 до 1150 об./мин
- от 20 до 70 об./мин
- 0 об./мин

Индикация на дисплее

Индикацию на дисплее переключать с «обычн.» на «подробнее».

При нормальной индикации перед запуском на экран выводится только температура предварительной и основной стирки, скорость последнего отжима на последнем этапе полоскания и названия участков.

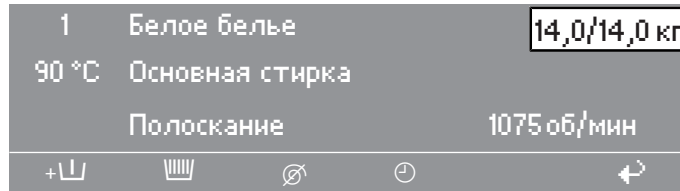

- Нажмите кнопку ОК.

Будет отображено следующее сообщение:

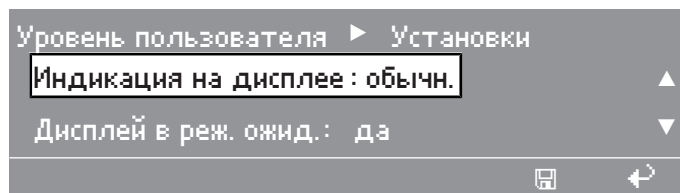

- Переключите индикацию на дисплее на «подробнее».

После переключения на подробнее будут отображены названия участков и блоков со всеми значениями температуры и скорости отжима:

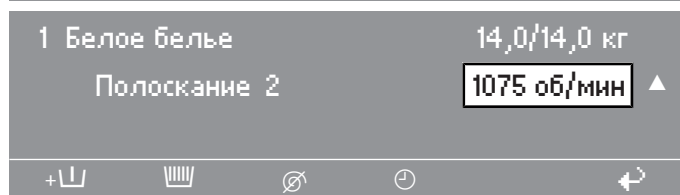
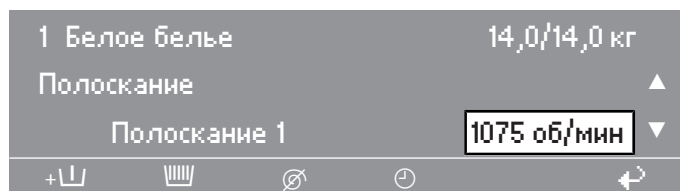
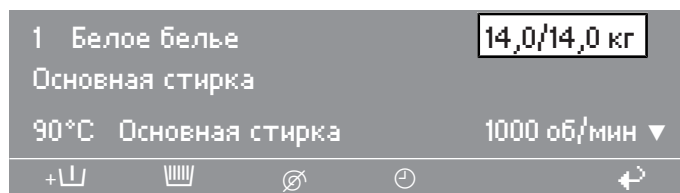

Возможности выбора:

- обычн.
- подробнее

Программирование

Дисплей в реж. ожид.

При выборе «Дисплей в реж. ожид.: да» дисплей будет включаться при нажатии на любой элемент управления. Если не производятся никакие последующие действия по управлению, то через 10 мин. дисплей переходит в режим ожидания. При этом мигает подсветка кнопки «Старт». При нажатии на какой-либо элемент управления дисплей включается и на нем появляется последняя активная картинка.

При выборе «Дисплей в реж. ожид.: нет» дисплей постоянно остается включенным.

■ Возможности выбора:

- да
- нет

Настройка контрастн.

Контрастность дисплея может изменяться в диапазоне от 1 до 10. Дисплей можно настроить в зависимости от специфических условий и освещенности в помещении, где эксплуатируется машина. При изменении установки немедленно происходит изменение контрастности.

Возможности выбора:

- от 1 до 10

Программир. кнопок

При выборе установки «прямой выбор кнопками» первые 6 программ из списка можно записать и сохранить на функциональных кнопках с 1 по 6.

■ Подтвердите с помощью многофункционального переключателя.

■ Возможности выбора:

- обычн.
- прямой выбор кнопками

Текущее время

Можно решить, как будет отображаться время - в 24-часовом или 12-часовом формате.

Возможности выбора:

- 24 ч
- 12 ч

Индикация даты

В соответствии с выбранным языком страны используются различные форматы отображения.

■ Из следующей таблицы выберите формат отображения даты.

Страна	Формат
Германия, Великобритания, Нидерланды, Франция, Италия, Финляндия, Португалия, Испания, Дания, Норвегия, Греция, Россия	день/месяц/год
Швеция	год/месяц/день
США	месяц/день/год

Совет: Формат отображения даты можно установить в соответствии со страной.

Возможности выбора:

- автоматически
- день/месяц/год
- год/месяц/день
- месяц/день/год

Калибровка дозировки

Прямой доступ к Калибровка дозировки у выключенной машины:

Калибровка дозировки используется для измерения производительности отдельных дозирующих насосов.

- Нажмите и удерживайте нажатой многофункциональную кнопку 2, затем включите машину кнопкой «Сеть вкл».

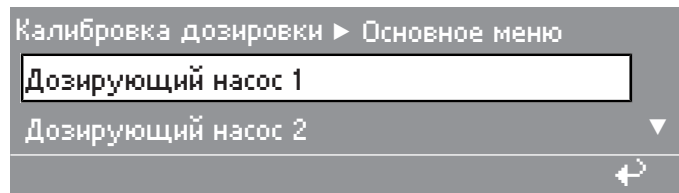

Возможности выбора:

- Дозирующий насос с 1 по 13
- Выберите дозирующий насос.

После выбора дозирующего насоса на дисплее появится следующая информация:

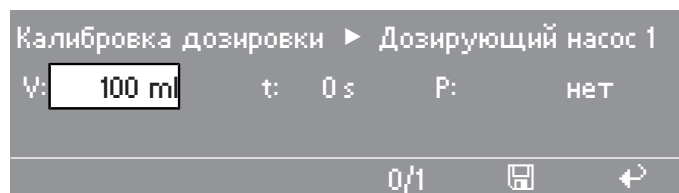

Совет: Количество моющего средства устанавливается, начиная с 0 до 9999 мл с шагом 1 мл.

- Нажмите многофункциональную кнопку 0/1.
- Начнется заполнение дозирующего шланга.
- Для остановки нажмите на кнопку 0/1.
- Вставьте шланг дозирующего насоса, подлежащего калибровке, в мерный стакан.

Программирование

⚠ Раздражающие дозируемые средства.
Вызывают раздражение кожи и глаз.
Избегайте контакта с кожей и попадания в глаза, надевайте защитную одежду.

- Кнопкой  «Назад» вернитесь в основное меню.

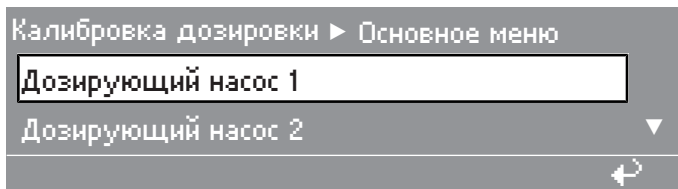

- Выберите дозирующий насос.

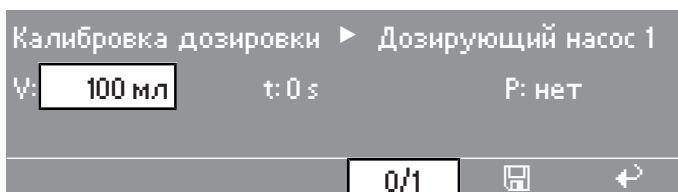

- Нажмите многофункциональную кнопку 0/1.

Насос можно остановить нажатием на кнопку 0/1, или он остановится автоматически через 60 секунд.

- Измерьте количество моющего средства, закачанного в мерный стакан.

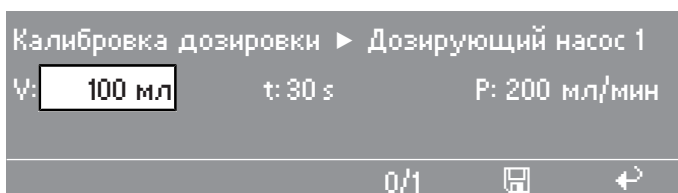

- Введите измеренное значение в поле «V:».

Производительность P в мл/мин рассчитывается процессором машины автоматически.

- Нажмите функциональную кнопку  «Сохранение».

Измеренное значение будет присвоено насосу.

- Подсоедините шланг повторно.

Производительность доз. насосов (от D1 до D13)

Производительность подключенных дозирующих насосов устанавливается от 0 мл/мин до 9999 мл/мин с шагом 1 мл/мин.

- Вызовите следующую информацию на дисплей:

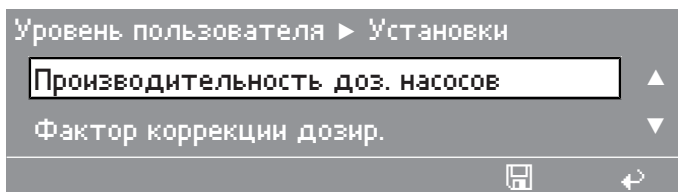

- Выберите «Производительность доз. насосов».

После выбора «Производительность доз. насосов» на дисплее появится следующая информация:

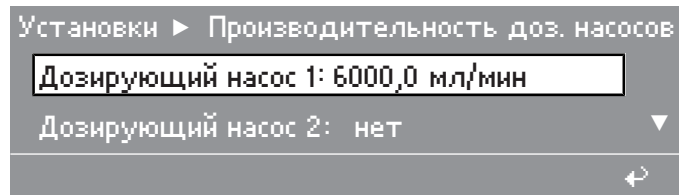

Возможности выбора:

- нет
- от 1 до 9999,0 мл/мин

Фактор коррекции дозир. (от D1 до D13)

Фактор коррекции может быть использован при переходе на дозирование новых жидких моющих средств. Если, например, было изменено дозируемое средство для дозирующего насоса D1 (изменена концентрация на более высокую), при помощи фактора коррекции производится быстрая подгонка.

- Рассчитайте фактор коррекции на основании следующей формулы:

$$\text{Фактор коррекции D1} = \frac{\text{новое количество дозирующего насоса D1}}{\text{текущее количество дозирующего насоса D1}}$$

- Вызовите следующую информацию на дисплей:

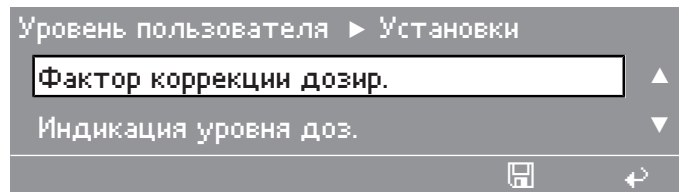

- Выберите «Фактор коррекции дозир.».

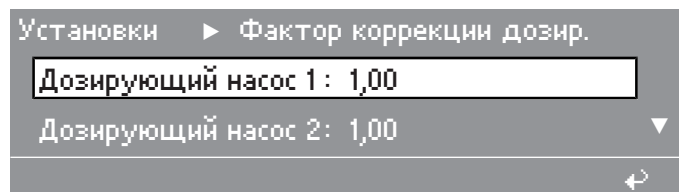

Возможности выбора:

- 2
- с 1,99 по 0,01

После того, как Вы выйдете из уровня пользователя, в программах начнется обработка новых объемов дозирования, но в их программировании ничего не изменится.

Индикация уровня доз. (от D1 до D13)

Если должно происходить распознавание недостаточного количества средств в емкости, то для соответствующей установки нужно запрограммировать «да».

Программирование

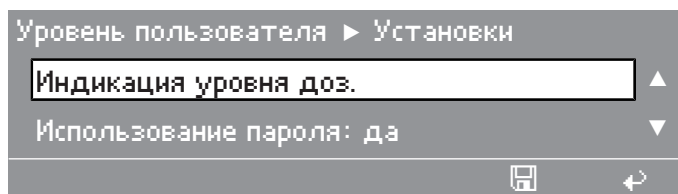

- Выберите «Индикация уровня доз.».

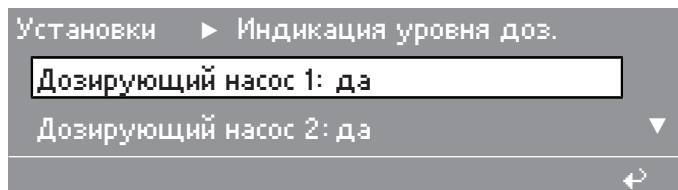

Возможности выбора:

- да
- нет

Использование пароля

Здесь можно отменить ввод пароля.

- Выберите, хотите ли Вы вводить пароль.
Возможности выбора:

- да
- нет

Если пароль уже был задан и оператор выбирает вариант «нет», то после нажатия кнопки  система потребует ввести актуальный пароль.

Среднее давление воды

Для расчета параметров расхода необходимо измерить среднее давление воды. Значение среднего давления используется, в частности, для расчета количества воды в отдельных блоках или для всей программы.

Возможности выбора:

- от 0,1 до 50 бар
- от 1 до 800 psi

Мощность нагрева

Возможности выбора:

- от 0 до 999,9 кВт

Данные пользователя

Здесь можно сохранять данные о том, где установлена машина.

Возможности выбора:

- Обл. примен.
- Место
- Фамилия
- Почтовый индекс
- Имя
- Телефон
- Улица
- Системный адрес
- Номер дома
- Дата установки

Обл. примен.

Здесь можно выбрать название отрасли.

Возможности выбора:

- Дом для престар./пансион
- Медицинские учреждения
- Дом отдыха
- Пожар. команда/служ. спас.
- Ресторан/кафе
- Промышл. прачечная
- Бытовое обслуживание
- Гостиница/пансион
- Промышленность
- Молодежная турбаза
- Больница
- Конный спорт
- Школы
- Чистка текстиля
- Жилищ. строительство
- прочие

Фамилия, Имя

Улица, Номер дома

Место, Почтовый индекс

Телефон

Системный адрес (здесь можно указать 10-значный системный адрес компьютера.

Дата установки

Валюта

Возможности выбора:

- автоматически (в зависимости от языка)
чекски
- РУБ евро
- GBP фунты стерлингов
- CHF швейцарские франки
- USD доллары США
- RUB российские рубли
- CAD канадские доллары
- CZK чешские кроны
- DKK датские кроны
- PLN польские злотые
- sek шведские кроны
- TRL турецкие лиры
- SKK словацкие кроны

Пункт меню Партия белья

Для партии белья, которому нужна только определенная технология стирки, предлагается карта, на которой находится только одна программа.

- Вызовите пункт меню «Партия белья».

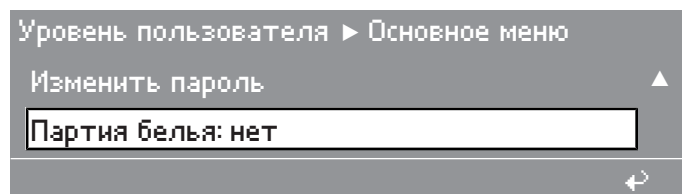

Возможности выбора:

- нет
- да

При вводе варианта «да» можно запустить только программу с карты. Все остальные программы на процессоре не будут доступны для запуска и использования.

- Выберите вариант «да», чтобы запустить программу с карты.

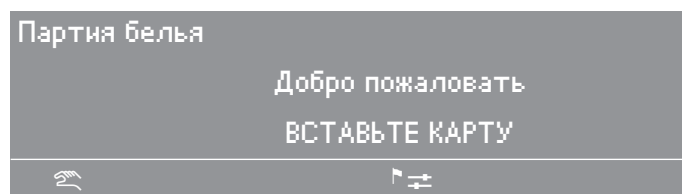

Карты

Карты с электронным чипом

Карты используются в зависимости от сферы применения. Существует два типа карт:

Карта пользователя

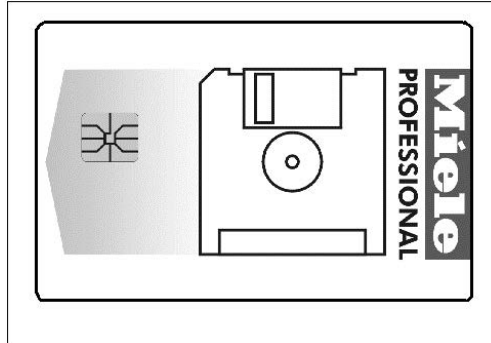

Карта-ключ

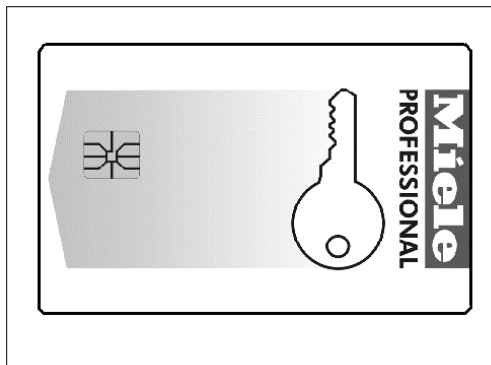

Карта пользователя

Если перед запуском программы в картридер вставляется карта, на которой находятся программы, система управления не запрашивает данные из внутренней памяти программ. Считывается содержимое карты, которое в виде списка программ, записанных на карте, отображается на дисплее с сообщением «Работа с картой»:

Работа с картой		
10	Пожарная команда	45 °C
11	Деликатная	60 °C

- Вызов отображения детальной информации о программе и передача в систему управления.
- Нажмите на многофункциональный переключатель.

На дисплее появляется отображение программ.

1	Белое белье	11,0/11,0 кг
90 °C	Основная стирка	
	Полоскание	1075 об/мин

- Нажмите кнопку «СТАРТ».

Программа передается в память системы управления.

- Выньте карту из картридера.

Совет: Только после завершения программы при невставленной карте программа удаляется из памяти.

Если имеющиеся на карте программы не рассчитаны на данный тип машины, тогда появляется, например, следующее сообщение:

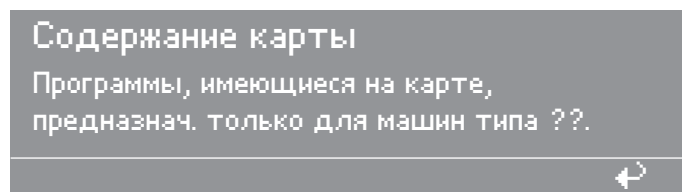

На карту может быть записано максимум 30 программ по 6 блоков каждая. Если на карте находится только одна программа, то машина будет работать в режиме Партия белья.

Вызов сообщения о содержимом карты

Перед запуском программы или в конце программы можно вызвать на дисплей сообщение о содержимом карты.

- Вставьте карту с данными в кардридер и одновременно нажмите крайнюю справа кнопку выбора функции.

Сразу же появится сообщение о содержимом карты.

Информация, представленная на дисплее для карты с одной программой:

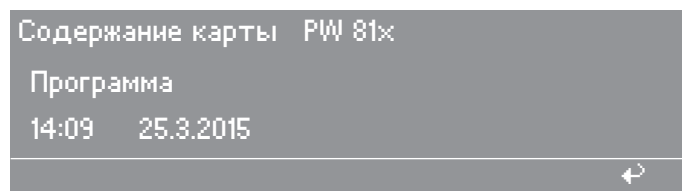

Совет: После того, как карта будет вынута, или после нажатия на кнопку  на дисплее появляется обычная информация.

Блокировка карт

При наличии программного обеспечения для компьютера имеется возможность заблокировать карты и снова разблокировать их.

Совет: Данные на заблокированных картах изменить невозможно.

- Введите карту в кардридер.

Если в кардридере находится заблокированная карта, то после выбора пунктов меню «Данные на карту» или «Очистите карту» и нажатия на multifunctional switch for 5 seconds the following message will be displayed:

Уровень пользователя ▶ Основное меню

Карта защищена.

Изменение данных невозможно.



Карта-ключ

С помощью данной карты автоматически без ввода пароля можно перейти в основное меню уровня пользователя. При следующих действиях ее наличие в картридере не является обязательным. После вставки карты на дисплее появится следующая информация:

Уровень пользователя ▶ Основное меню

Язык: русский

Время/дата : 11:43 12.5.2015



Возможности выбора:

- Язык
- Время/дата
- Дозирование
- Свободный доступ
- Программирование
- Установки
- Изменение пароля
- Партия белья

Сохранение измененных данных

Сохранение данных, измененных на предыдущем этапе, на карте пользователя

- При необходимости выньте карту-ключ из картридера.
- Вставьте карту пользователя в картридер.

Сохранение данных дозирования, языка, программ (пакет программ или резервная копия) и установки одной программы из режима партий белья.

Режим партий белья

На уровне пользователя эта функция может быть активирована через пункт меню «Партия белья».

Для партии белья, которому нужна определенная технология стирки, прилагается карта, на которой находится только одна определенная программа.

- Вызовите уровень пользователя.
- Выберите пункт меню «Партия белья».

Если в кардридере нет карты, или если на карте записаны несколько программ (такая карта не будет распознаваться как карта, предназначенная для партии белья), на дисплее появляется следующая информация:

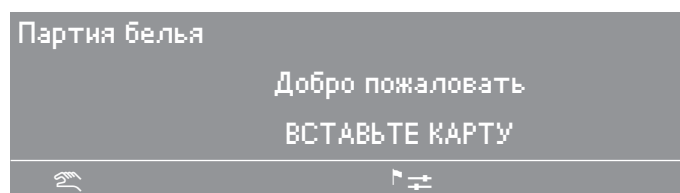

Если вставлена карта, на которой только одна программа, например, на дисплее появится следующее: :

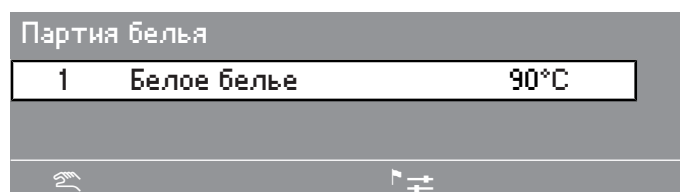

Данные на карту

В данном пункте меню можно переписать данные языка, дозирования, программных данных и данных установок **из системы управления на карту**.

Записывать на одну карту набор данных с разных машин невозможно.

- В основном меню вызовите вид «Данные на карту».

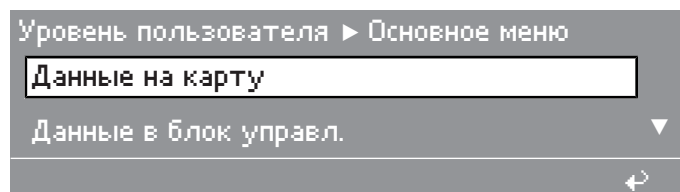

Возможности выбора:

- Данные на карту
- Данные в блок управл.
- Очистите карту

- Выберите «Данные на карту».

После выбора на дисплее появится следующая информация:

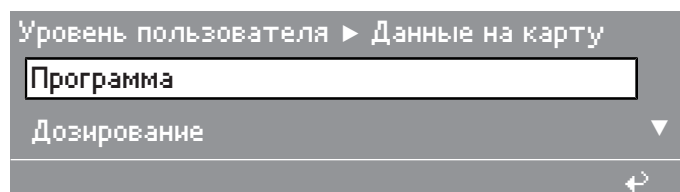

Возможности выбора:

- Программа
- Дозирование
- Установки
- Язык

Параметры программы

В данном пункте меню можно скопировать максимум 30 программ на одну карту.

Программы копируются на карту поочередно, причем номера программ, присвоенные системой машины, копируются вместе с программами.

Совет: Если на карте имеется только одна программа, тогда возможна работа с партиями белья.

- В пункте меню Данные на карту вызовите на дисплей информацию Программа:

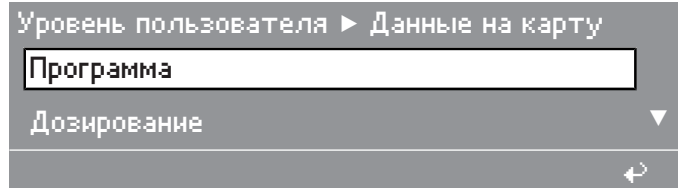

- Выберите Программа.

После выбора на дисплее появится следующая информация:

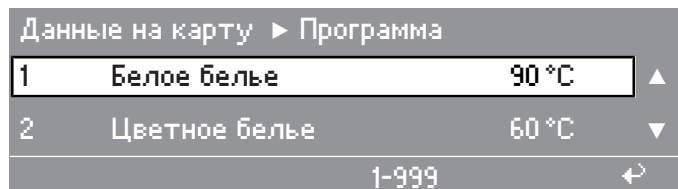

- Отметьте выбранную программу нажатием на многофункциональный переключатель.

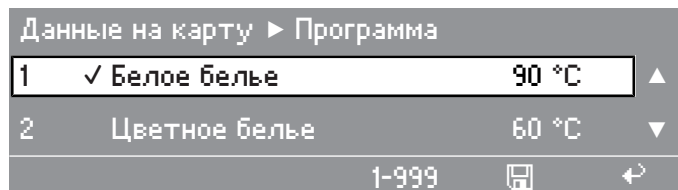

Если необходимо скопировать все программы, следует нажать функциональную кнопку 1-999.

- Чтобы скопировать, нажмите кнопку  «Сохранение».

Если свободного места на карте недостаточно для сохранения всех отмеченных программ, появится мигающее сообщение:

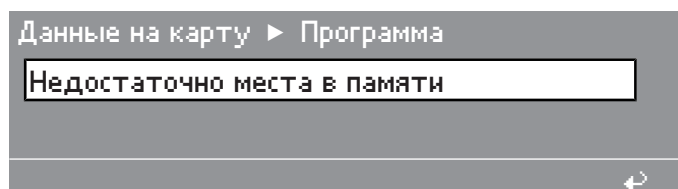

Программирование

Данные дозирования

В этом пункте меню можно скопировать на карту все данные дозирования имеющихся в системе управления программ.

Тем не менее, имеющиеся данные дозирования перезаписываются только при дополнительном подтверждении. Для каждой программы приводятся способ дозирования, фаза дозирования 1, 2 (дозирующий насос, дозировка и уровень) и остановка дозирования 1, 2 (да или нет). При замене дозируемого средства возможна быстрая и простая настройка дозирования. В списке только активные дозирующие насосы.

- Вызовите в пункте меню Данные на карту вид Дозирование.

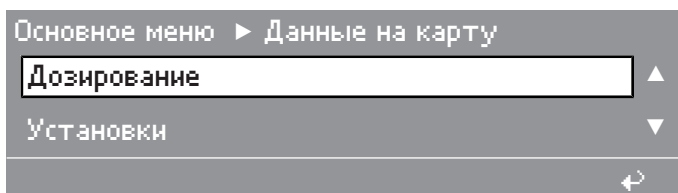

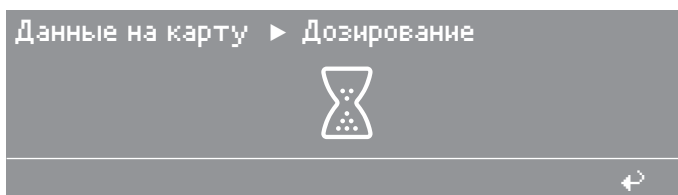

- Выберите пункт меню Дозирование и подтвердите выбор нажатием на многофункциональный переключатель.

После выбора и нажатия многофункционального переключателя во время передачи данных появится следующая информация на дисплее:

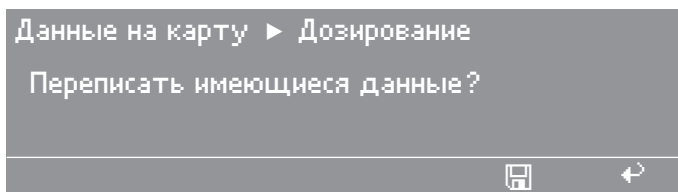

Если на карте уже есть данные дозировки, будет отображен запрос подтверждения.



Нажмите кнопку  «Сохранение», чтобы перезаписать имеющиеся данные.

Совет: При нажатии на кнопку  или, если в течение 30 секунд не будет нажата какая-либо кнопка, процесс записи будет отменен и произойдет возврат к предыдущему отображенному сообщению.

Данные установок

В этом пункте меню все установки из уровня пользователя (см. в пункте меню «Установки») могут быть скопированы из системы управления на карту.

Тем не менее, имеющиеся установки перезаписываются только при дополнительном подтверждении.

- Вызовите в пункте меню «Данные на карту» вид «Установки».

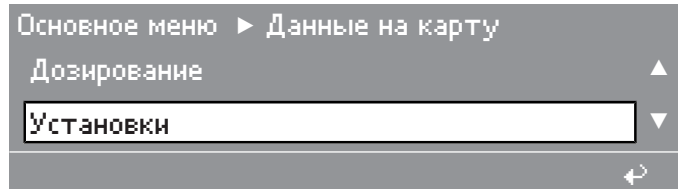

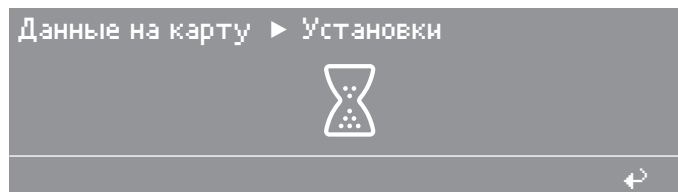

- Выберите «Установки» и нажмите кнопку «СТАРТ».

После выбора и нажатия кнопки «СТАРТ» индикатор поменяет значение следующим образом:

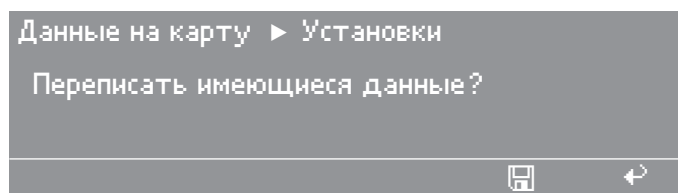

Если на карте уже есть данные установки, будет отображен запрос подтверждения.



Нажмите кнопку  «Сохранение», чтобы перезаписать имеющиеся данные.

Совет: При нажатии на кнопку  или, если в течение 30 секунд не будет нажата какая-либо кнопка, процесс записи будет отменен и произойдет возврат в меню.

Программирование

Данные языка

В системе управления Profitronic M стандартно запрограммировано 11 языков. Можно выбрать один из них в пункте меню Язык.

Тем не менее, если имеющийся в наличии язык нужно перенести из устройства на карту памяти, следует выбрать пункт меню Язык. Имеющиеся данные о языке на карте перезаписываются только при дополнительном подтверждении.

- Вызовите в пункте меню Данные на карту вид Язык.

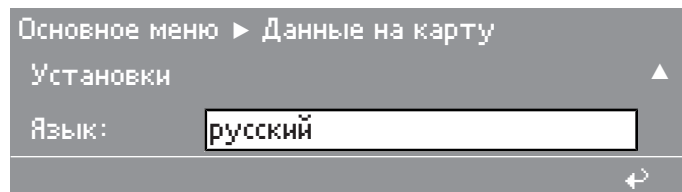

Возможность выбора:

– все языки, имеющиеся в системе управления

- При помощи многофункционального переключателя выберите один из языков, имеющихся в системе.

После выбора и нажатия многофункционального переключателя во время передачи данных появится следующая информация на дисплее:

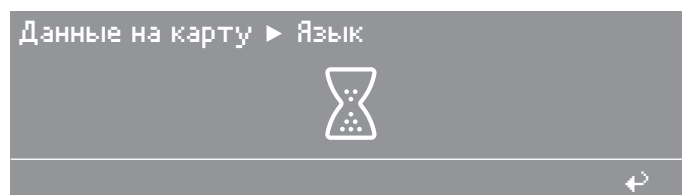

Если на карте уже есть данные языка, будет отображен запрос подтверждения **Переписать имеющиеся данные?**

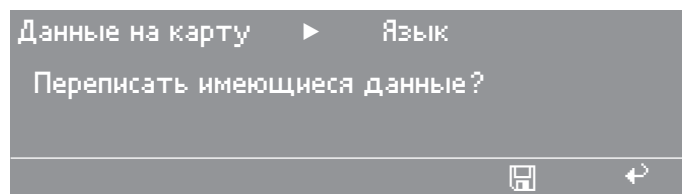

- Нажмите кнопку  «Сохранение», чтобы перезаписать имеющиеся данные.

Совет: При нажатии на кнопку  или, если в течение 30 секунд не будет нажата какая-либо кнопка, процесс записи будет отменен и произойдет возврат к предыдущему отображенному сообщению.

Данные в блок управления

В этом пункте меню можно переписать имеющиеся данные (язык, данные дозирования, программы или установки) **с карты в систему управления.**

- В основном меню вызовите вид «Данные в блок управл.»

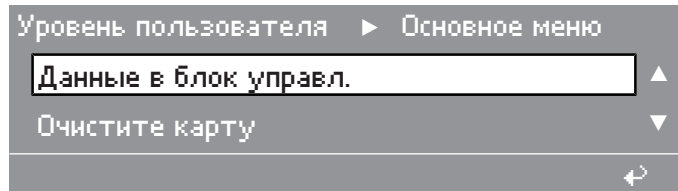

Возможности выбора:

- Данные на карту
- Данные в блок управления
- Очистить карту
- Выберите «Данные в блок управл.».

После выбора и нажатия на кнопку «СТАРТ» появится индикация, соответствующая данным на карте.

Язык

Если на карте сохранен один язык, то на дисплее появляется следующая информация:

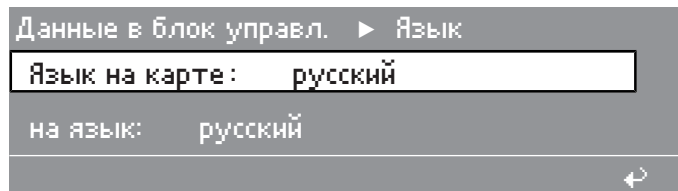

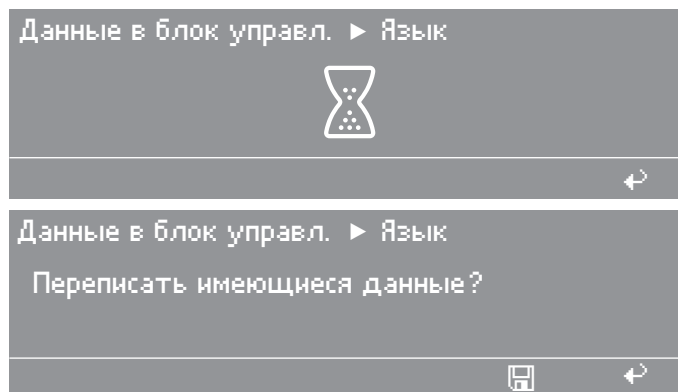

- Выберите пункт Язык на карте и подтвердите выбор нажатием многофункционального переключателя.

Индикатор поменяет значение следующим образом:



Если в системе управления на выбранной позиции уже был язык, появится запрос подтверждения.

- Нажмите кнопку  «Сохранение», чтобы перезаписать имеющиеся данные.

Совет: При нажатии на кнопку  или, если в течение 30 секунд не будет нажата какая-либо кнопка, процесс записи будет отменен и произойдет возврат к предыдущему отображенному сообщению.

Дозирование

В этом пункте меню можно скопировать на карту все данные дозирования имеющихся в системе управления программ.

Тем не менее, имеющиеся данные дозирования перезаписываются только при дополнительном подтверждении. Для каждой программы приводятся способ дозирования, фаза дозирования 1, 2 (дозирующий насос, дозировка и уровень) и остановка дозирования 1, 2 (да или нет). При замене дозируемого средства возможна быстрая и простая настройка дозирования. В списке только активные дозирующие насосы.

- Выберите пункт меню Дозирование.

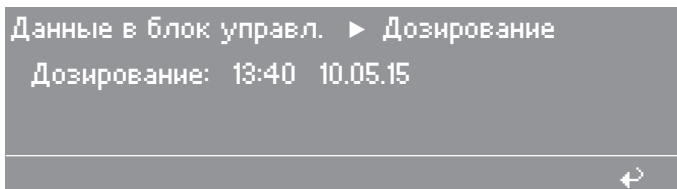

После нажатия на многофункциональный переключатель появится запрос подтверждения.

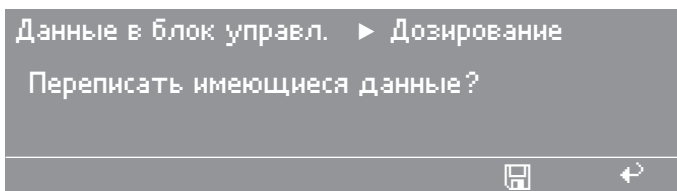

- Подтвердите, нажав кнопку  «Сохранение».

Во время передачи данных на дисплее появится следующая информация:

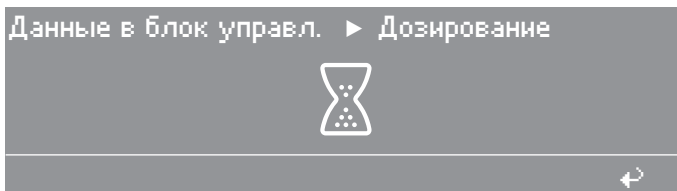

Если не все данные дозирования могли быть скопированы с карты в систему управления, после передачи данных на дисплее появится следующая информация:

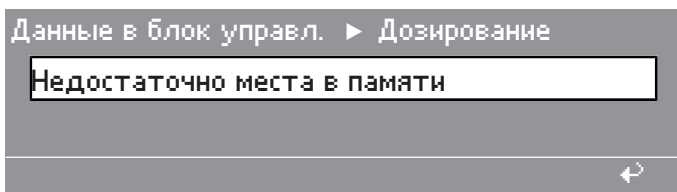

Если копирование в соответствии с описанием выше выполнить невозможно, в течение 5 секунд на дисплее отображается следующая информация:

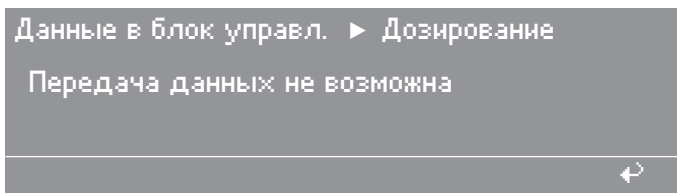

Программа

В этом пункте меню можно скопировать одну или несколько программ с карты в систему управления.

Уже имеющиеся в системе программы будут перезаписаны.

- Выберите пункт меню «Программа».

После выбора на дисплее появится следующая информация:

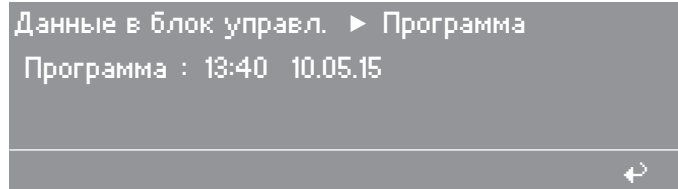

- Подтвердите выбор нажатием на многофункциональный переключатель.

На дисплее отобразится следующее:

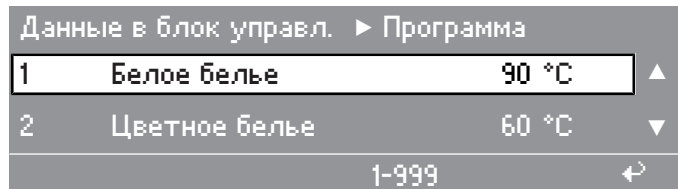

Возможность выбора:

– все программы, записанные на карту

- Отметьте программы или снимите отметку с них нажатием на многофункциональный переключатель.

Совет: Если на карту должны быть скопированы все имеющиеся программы, следует нажать кнопку 1-999 .

- Нажмите кнопку  «Сохранение», чтобы вызвать информацию на дисплей по поводу выбора места сохранения программ.

Будет отображено первое из найденных свободных мест в системе управления, на которое могут быть впоследствии записаны все выбранные на карте программы.

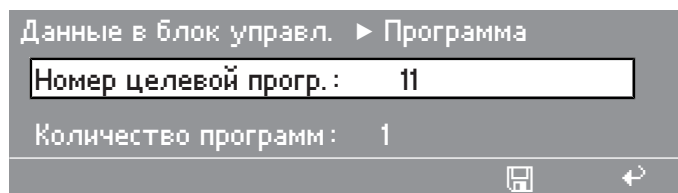

- Выберите место для программ и подтвердите кнопкой  «Сохранение».

Идет передача данных.

Если система обнаружила нехватку свободного места в системе управления для того, чтобы вставить с карты выбранные программы, на дисплее будет отображена следующая информация:

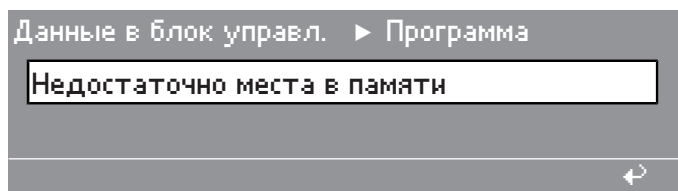

При нажатии на кнопку  или, если в течение 30 секунд не будет нажата какая-либо кнопка, процесс записи будет отменен и произойдет возврат к предыдущему отображенному сообщению.

Если в системе управления достаточно свободного места, во время передачи данных на дисплее появляется следующая информация:

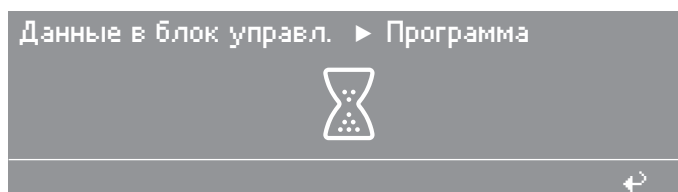

Если выбрано место сохранения программ, в котором уже есть одна из программ, будет выдан запрос подтверждения.

Установки

В этом пункте меню установки из уровня пользователя могут быть скопированы с карты в систему управления.

Уже имеющиеся в системе программы будут перезаписаны.

- Выберите пункт меню **Установки**.

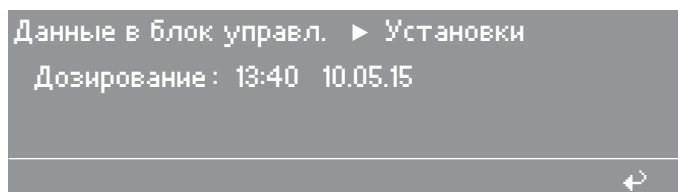

- Нажмите на многофункциональный переключатель.

Появится запрос подтверждения **Переписать имеющиеся данные?**

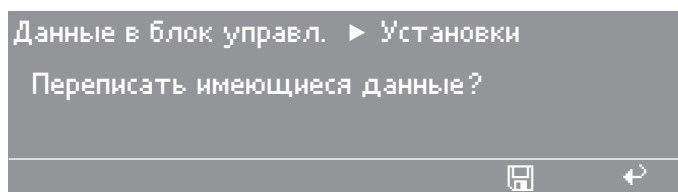

- Подтвердите, нажав кнопку  «Сохранение».

Во время передачи данных на дисплее появится следующая информация:

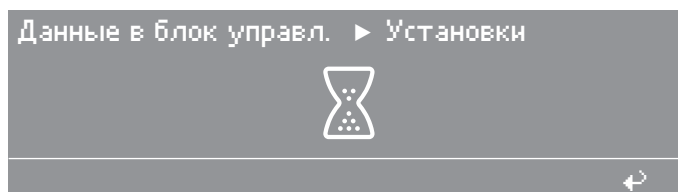

Очистка карты

В этом пункте меню с карты можно удалить все имеющиеся данные.

- Выберите пункт меню «Очистите карту».

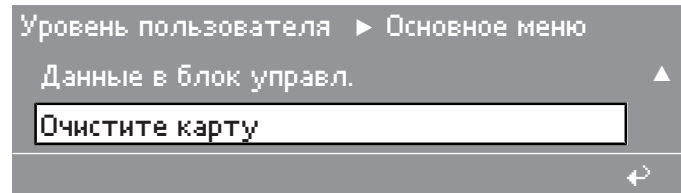

- Подтвердите выбор нажатием на многофункциональный переключатель.

На дисплее появится следующая информация:

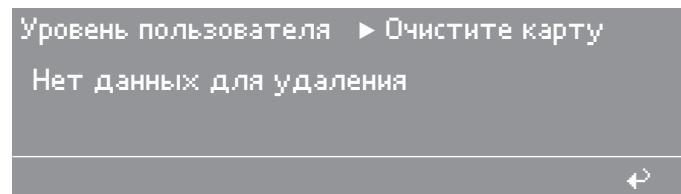

Все данные удалены.

Совет: Если, например, на карте имеются программы стирки, их можно также удалять по отдельности.

- Выберите программу для стирки, которую необходимо удалить.

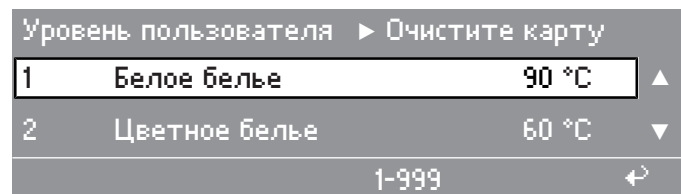

- Отметьте программу, подлежащую удалению, нажатием на многофункциональный переключатель.

- Нажмите кнопку  «Сохранение» и подтвердите выбор.

Появится запрос подтверждения Удалить имеющиеся данные?.

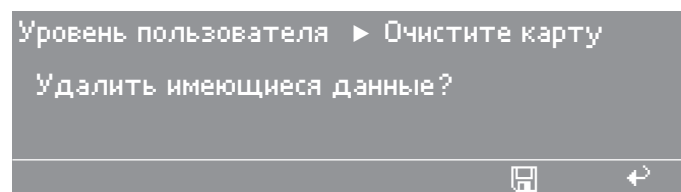

При нажатии на кнопку  или, если в течение 30 секунд не будет нажата какая-либо кнопка, процесс удаления будет отменен и произойдет возврат к предыдущему отображенному сообщению.

- Нажмите кнопку  «Сохранение».

Данные на карте или отмеченные программы удаляются и система переходит назад к индикации выбора меню.

Ручное управление

Переключение на ручное управление

Ручное управление возможно перед запуском программы или при остановке программы.

- Нажмите кнопку  «Ручное управление» для перехода к вводу пароля.





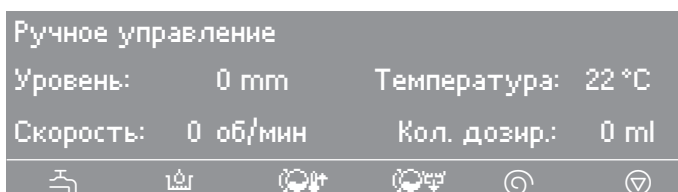

- Введите пароль.

На дисплее отображается меню Ручное управление:





На дисплее появится актуальный статус: уровень, число оборотов и температура машины.

Функциональные кнопки заняты определенными функциями ручного управления:

- Залив воды 
- Дозирование 
- Стирка и нагрев 
- Слив с вращением барабана 
- Отжим 

- Завершите функцию, нажав на кнопку еще раз.

Завершение ручного управления

- Завершите функцию кнопкой  «Стоп/Конец».
- Выйдите из ручного управления, нажав кнопку  «Стоп/Конец» еще раз.

Залив воды

Клапаны залива воды и уровень воды можно отрегулировать.

- Нажмите функциональную кнопку  «Залив воды».

На дисплее появится следующая информация:

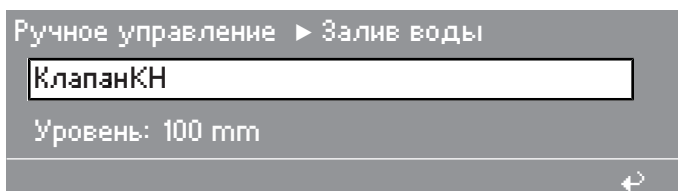

Подтвердите выбор Клапан нажатием на многофункциональный переключатель.

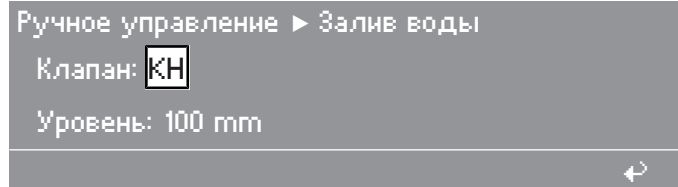

- Выберите соответствующий клапан поворотом многофункционального переключателя и подтвердите выбор его нажатием.

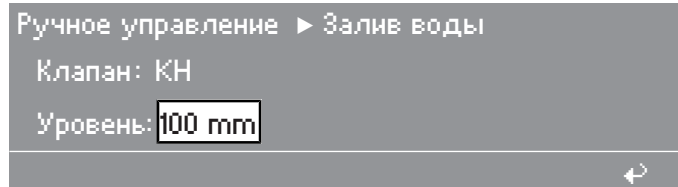

- Поворотом многофункционального переключателя выберите Уровень и подтвердите выбор.
- Поворотом многофункционального переключателя установите уровень и подтвердите ввод его нажатием.
- После выбора клапана и уровня кнопкой «СТАРТ» запустите залив воды.

Залив воды прекратится, когда заданный уровень воды будет достигнут или если кнопка  будет нажата повторно.

Дозирование

Можно задать дозирующий клапан и количество дозируемого моющего средства.

Функция возможна только в том случае, если на сервисном уровне индикатор дозирования запрограммирован на значение да.

- Нажмите функциональную кнопку  «Дозирование».

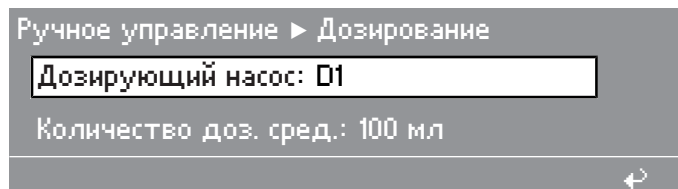

- Подтвердите выбор Дозирующий насос нажатием на многофункциональный переключатель.

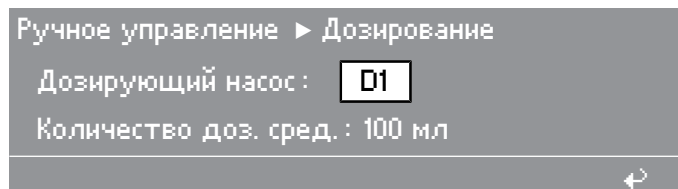

- Поворотом многофункционального переключателя выберите соответствующий дозирующий насос и подтвердите выбор нажатием многофункционального переключателя.

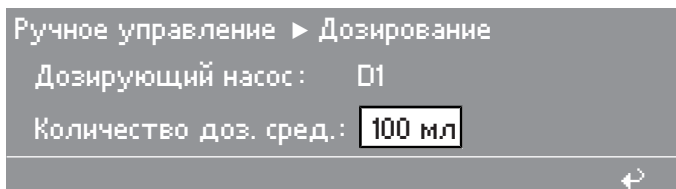

- Поворотом многофункционального переключателя выберите Количество доз. сред. и подтвердите установку нажатием многофункционального переключателя.
- Установите поворотом многофункционального переключателя соответствующую дозировку и подтвердите установку его нажатием.
- Запустите дозирование кнопкой «СТАРТ».

Если дозирование произошло, программа завершится.

Совет: При повторном нажатии кнопки  программа также будет завершена.

Стирка и нагрев



Можно установить температуру, скорость вращения барабана и ритм стирки.

- Нажмите функциональную кнопку «Стирка и нагрев» .

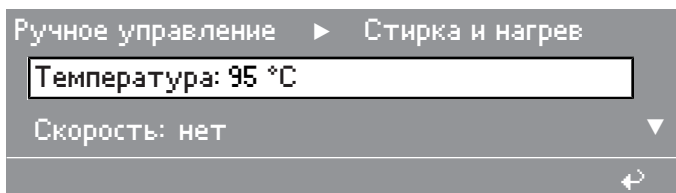

- Установите последовательно температуру, скорость вращения барабана и ритм стирки.
- Запустите после установки программу «Стирка и нагрев» кнопкой «СТАРТ».

Если «Стирка и нагрев» выполнено, программа завершается.

Совет: При повторном нажатии кнопки  программа также будет завершена.

Слив с вращением барабана



Можно установить слив воды, уровень, скорость вращения барабана и ритм стирки.

- Нажмите функциональную кнопку «Слив с вращ. барабана» .

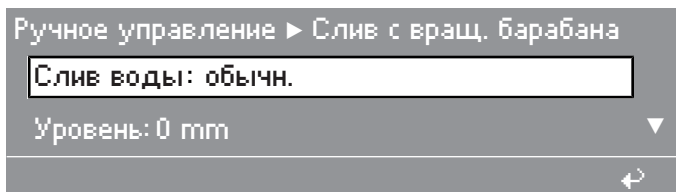

- Установите последовательно слив воды, уровень, скорость вращения барабана и ритм.
- Запустите программу «Слив с вращ. барабана» с помощью кнопки «Старт».

Если программа «Слив с вращ. барабана» выполнена, она завершается.

Совет: При повторном нажатии кнопки  программа также будет завершена.

Отжим

Можно установить скорость отжима.

- Нажмите функциональную кнопку  «Отжим».

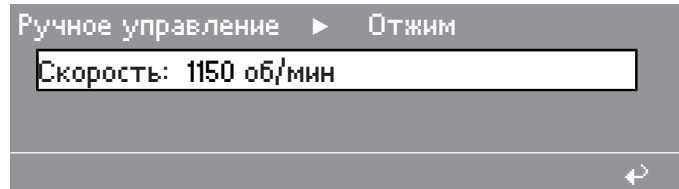

- Установите скорость отжима.
- Запустите программу «Отжим» с помощью кнопки «Старт».

Если Отжим выполнен, программа завершается.

Совет: При повторном нажатии кнопки  программа также будет завершена.

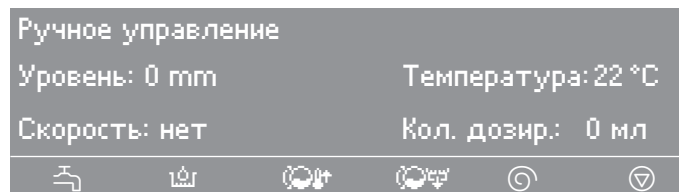

- Завершите выбранные функции кнопкой  «Стоп/Конец».

Совет: При повторном нажатии кнопки  «Стоп/Конец» ручное управление будет завершено.

Комбинации функций

Залив воды, Дозирование, Стирку и нагрев можно выбрать одновременно в любой комбинации*.

 Залив воды	 Дозирование	 Стирка и нагрев	 Слив с вращением барабана	 Отжим
<input checked="" type="checkbox"/>	<input checked="" type="checkbox"/>	<input type="checkbox"/>	<input type="checkbox"/>	<input type="checkbox"/>
<input type="checkbox"/>	<input checked="" type="checkbox"/>	<input checked="" type="checkbox"/>	<input type="checkbox"/>	<input type="checkbox"/>
<input checked="" type="checkbox"/>	<input type="checkbox"/>	<input checked="" type="checkbox"/>	<input type="checkbox"/>	<input type="checkbox"/>
<input checked="" type="checkbox"/>	<input checked="" type="checkbox"/>	<input checked="" type="checkbox"/>	<input type="checkbox"/>	<input type="checkbox"/>

* возможные комбинации функций

Технические характеристики

Срок службы приборов составляет 10 лет. Указанные нормативы обеспечиваются при условии эксплуатации приборов в соответствии с инструкцией по эксплуатации, а также использования при ремонте оригинальных запасных частей и проведения пуско-наладочных работ и технического обслуживания специалистами сервисной службы ООО Миле СНГ или уполномоченным сервисным партнером ООО Миле СНГ

Характеристики прибора PW 811

Подключение электропитания

Напряжение питания	См. типовую табличку
Частота	См. типовую табличку
Общая потребляемая мощность	См. типовую табличку
Потребление тока	См. типовую табличку
Необходимый предохранитель	См. типовую табличку
Мощность нагрева	См. типовую табличку

Установочные размеры

Ширина корпуса (без навесных деталей)	795 мм
Высота корпуса (без навесных деталей)	1350 мм
Глубина корпуса (без навесных деталей)	827 мм
Ширина машины	799 мм
Высота машины	1352 мм
Глубина машины	940 мм
Минимальный дверной проем для проноса машины на место будущей эксплуатации	805 мм
Минимальное расстояние между стеной и фронтальной панелью машины	1280 мм
Минимальное расстояние между стеной и задней стенкой машины	400 мм

Вес и нагрузка на пол

Вес нетто	см. монтажный план
Максимальная нагрузка на пол при работе	см. монтажный план

Значения уровня шума

Уровень шума на рабочем месте, согласно EN ISO 11204/11203	< 70 дБ(А) исх. 20 мкПа
Уровень звуковой мощности, согласно EN ISO 9614-2	<80 дБ(А)

Безопасность

	IEC 60335-1, IEC 60335-2-7
Соответствие нормам по безопасности продукта	EN 60335-1, EN 50571
	ГОСТ IEC 60335-1-2013, ГОСТ IEC 60335-2-7-2014

Декларация соответствия ЕАЭС № RU Д-DE.АЯ46.В.94333, действительна по 05.06.2022

Характеристики прибора PW 814

Подключение электропитания

Напряжение питания	См. типовую табличку
Частота	См. типовую табличку
Общая потребляемая мощность	См. типовую табличку
Потребление тока	См. типовую табличку
Необходимый предохранитель	См. типовую табличку
Мощность нагрева	См. типовую табличку

Установочные размеры

Ширина корпуса (без навесных деталей)	920 мм
Высота корпуса (без навесных деталей)	1450 мм
Глубина корпуса (без навесных деталей)	757 мм
Ширина машины	924 мм
Высота машины	1452 мм
Глубина машины	850 мм
Минимальный дверной проем для проноса машины на место будущей эксплуатации	930 мм
Минимальное расстояние между стеной и фронтальной панелью машины	1160 мм
Минимальное расстояние между стеной и задней стенкой машины	400 мм

Вес и нагрузка на пол

Вес нетто	см. монтажный план
Максимальная нагрузка на пол при работе	см. монтажный план

Значения уровня шума

Уровень шума на рабочем месте, согласно EN ISO 11204/11203	< 70 дБ(А) исх. 20 мкПа
Уровень звуковой мощности, согласно EN ISO 9614-2	<80 дБ(А)

Безопасность

Соответствие нормам по безопасности продукта	IEC 60335-1, IEC 60335-2-7 EN 60335-1, EN 50571 ГОСТ IEC 60335-1-2013, ГОСТ IEC 60335-2-7-2014
--	--

Декларация соответствия ЕАЭС № RU Д-DE.АЯ46.В.94333, действительна по 05.06.2022

Технические характеристики

Характеристики прибора PW 818

Подключение электропитания

Напряжение питания	См. типовую табличку
Частота	См. типовую табличку
Общая потребляемая мощность	См. типовую табличку
Потребление тока	См. типовую табличку
Необходимый предохранитель	См. типовую табличку
Мощность нагрева	См. типовую табличку

Установочные размеры

Ширина корпуса (без навесных деталей)	920 мм
Высота корпуса (без навесных деталей)	1450 мм
Глубина корпуса (без навесных деталей)	857 мм
Ширина машины	924 мм
Высота машины	1452 мм
Глубина машины	950 мм
Минимальный дверной проем для проноса машины на место будущей эксплуатации	930 мм
Минимальное расстояние между стеной и фронтальной панелью машины	1260 мм
Минимальное расстояние между стеной и задней стенкой машины	400 мм

Вес и нагрузка на пол

Вес нетто	см. монтажный план
Максимальная нагрузка на пол при работе	см. монтажный план

Значения уровня шума

Уровень шума на рабочем месте, согласно EN ISO 11204/11203	< 70 дБ(А) исх. 20 мкПа
Уровень звуковой мощности, согласно EN ISO 9614-2	<80 дБ(А)

Безопасность

	IEC 60335-1, IEC 60335-2-7
Соответствие нормам по безопасности продукта	EN 60335-1, EN 50571
	ГОСТ IEC 60335-1-2013, ГОСТ IEC 60335-2-7-2014

Декларация соответствия ЕАЭС № RU Д-DE.АЯ46.В.94333, действительна по 05.06.2022

Условия транспортировки

Прибор должен транспортироваться согласно манипуляционным знакам, указанным на упаковке. Не допускается подвергать прибор ударным нагрузкам при погрузочно-разгрузочных работах.

Условия хранения

Прибор должен храниться в сухом и чистом помещении, при температуре в помещении от +5 до +35°C, избегая воздействия прямых солнечных лучей.

Гарантия качества товара

Условия гарантии

Гарантийный срок на прибор составляет 12 месяцев с даты проведения пуско-наладочных работ, но не более 18 месяцев с даты передачи оборудования покупателю по договору поставки/купли-продажи (далее – договор) с ООО Миле СНГ. В случае, если прибор приобретен не у ООО Миле СНГ гарантийный срок составляет 12 месяцев с даты передачи прибора покупателю.

Надежная работа прибора гарантируется при условии соблюдения правил эксплуатации прибора и сервисного обслуживания в соответствии с инструкцией по эксплуатации.

Сервисная служба ООО Миле СНГ или уполномоченный сервисный партнер ООО Миле СНГ оставляет за собой право отказать в гарантийном обслуживании в случаях, если будет установлено, что неисправность не является следствием дефекта узла или детали, а также дефектом заводской сборки.

Отказ в гарантийном обслуживании возможен в случае, включая, но не ограничиваясь:

- Обнаружения механических повреждений прибора;
- Неправильного хранения и/или небрежной транспортировки;
- Обнаружения повреждений, вызванных недопустимыми климатическими условиями при транспортировке, хранении и эксплуатации;
- Обнаружения следов воздействия химических веществ и влаги;
- Несоблюдения требований инструкции по эксплуатации;
- Обнаружения повреждений прибора в результате сильного загрязнения;
- Обнаружения повреждений в результате неправильного применения моющих средств и расходных материалов или использования не рекомендованных производителем средств по уходу;
- Обнаружения признаков разборки, ремонта и иных вмешательств лицами, не имеющими полномочий на оказание данных услуг;
- Включения в электрическую сеть с параметрами, не соответствующими монтажным планам на прибор, инструкции по эксплуатации, данным на типовой табличке прибора, ГОСТу, ДСТУ;
- Повреждений прибора, вызванных животными или насекомыми;
- Противоправных действий третьих лиц;
- Действий непреодолимой силы (пожара, залива, стихийных бедствий и т.п.);
- Нарушения функционирования прибора вследствие попадания во внутренние рабочие объемы посторонних предметов, животных, насекомых и жидкостей. Гарантийное обслуживание не распространяется на:
 - работы по регулировке, настройке, чистке и прочему уходу за прибором, оговоренные в настоящей Инструкции по эксплуатации;
 - работы по регламентному техническому обслуживанию, оговоренные в настоящей Инструкции по эксплуатации или другой сопроводительной документации к оборудованию. Указанные в настоящем разделе «Гарантийные обязательства» гарантийные условия применяются в части, не противоречащей договору между ООО Миле

СНГ и покупателем. В случае, если в договоре поставки предусмотрено иное, условия договора имеют приоритетное значение над условиями, указанными в разделе «Гарантийные обязательства».

Гарантийные обязательства на прибор во всех случаях не действуют в отношении быстро изнашивающихся деталей и расходных материалов. К быстро изнашивающимся деталям относятся (указанный перечень не является исчерпывающим; окончательный перечень необходимо уточнять у импортера (ООО Миле СНГ):

1. Средство для удаления накипи
2. Галогеновая лампа
3. Фильтры заливных шлангов
4. Фильтры заливных клапанов
5. Фильтры тройников залива воды
6. Смазка для подшипников
7. Уплотнительные кольца загрузочного люка (манжеты горловины бака на стиральные машины из категории малого профессионального оборудования)
8. Рычаг сливного клапана
9. Трос сливного клапана
10. Уплотнительное кольцо сливного клапана
11. Приводные ремни
12. Смазочные материалы

Система дозирования жидких моющих средств

1. Трубка крышки перистальтического насоса
2. Трубка входная перистальтического насоса
3. Трубка выходная перистальтического насоса

В список запасных частей, не подлежащих гарантии, входят также комплекты для проведения периодического технического обслуживания прибора, рекомендованные производителем и указанные в технической документации. (Maintenance kit) сроки. Для каждого прибора материальный номер комплекта определяется по технической документации производителя в зависимости от модели, фабричного номера и даты выпуска.

Срок службы прибора

Срок службы прибора составляет 10 лет или достижения наработки 30 000 рабочих часов в зависимости от того, что наступило раньше.

Указанные нормативы обеспечиваются при условии эксплуатации приборов в соответствии с инструкцией по эксплуатации, а также использования при ремонте оригинальных запасных частей и проведения пуско-наладочных работ и технического обслуживания специалистами сервисной службы ООО Миле СНГ или уполномоченным сервисным партнером ООО Миле СНГ.



Miele

PROFESSIONAL

Производитель:

Миле & Ци. КГ, Карл-Миле-Штрассе, 29, 33332 Гютерсло, Германия
Miele & Cie. KG, Carl-Miele-Straße 29, 33332 Gütersloh, Deutschland

Изготовлено на заводе:

Миле & Ци. КГ, Индустриештрассе, 3, 31275 Лерте, Германия
Miele & Cie. KG, Industriestraße 3, 31275 Lehrte, Deutschland

Импортеры:

ООО Миле СНГ
Российская Федерация и страны СНГ
125284 Москва,
Ленинградский пр-т, д. 31а, стр. 1,
этаж 8, помещение I, комната 1
Телефон: (495) 745 8990
8 800 200 2900
Телефакс: (495) 745 8984

Internet: www.miele.ru
E-mail: info@miele.ru

ТОО Миле
Казахстан
050059, г. Алматы
Проспект Аль-Фараби, 13
Тел. (727) 311 11 41
8-800-080-53-33
Факс (727) 311 10 42

ООО "Миле"
ул. Жилианская 48, 50А
01033 Киев, Украина
Телефон: + 38 (044) 496 0300
Телефакс: + 38 (044) 494 2285

Internet: www.miele.ua
E-mail: info@miele.ua

